

# SMALL HIPBAG

DIY-Nähset -Anleitung

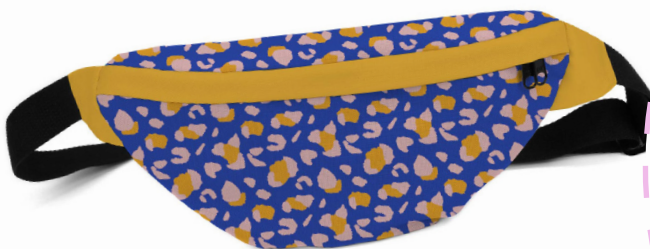

## Materialbedarf

Dein Paneel enthält eine Bauchtasche mit Innentasche und Tasche auf der Rückseite

Größe: 30cm x 18cm

Stoff: Outdoorstoff

Material: Reißverschluss: 1 m Endloss Reißverschluss, (in der Breite 3cm), 3 Zipper  
2m Gurtband (je nach Wunschlänge)  
1x Steckschnalle + Schieber

# Anleitung

## Schritt 1

### Schritt 1

Schneide die Schnittteile aus dem Paneel aus. Die Nahtzugabe von 1 cm ist bereits enthalten, Du kannst die Schnittteile einfach entlang der eingezeichneten Kanten ausschneiden.

Die Knipse sind bereits innerhalb der Nahtzugaben markiert.

Deine zugeschnittenen Teile sehen nun so aus:

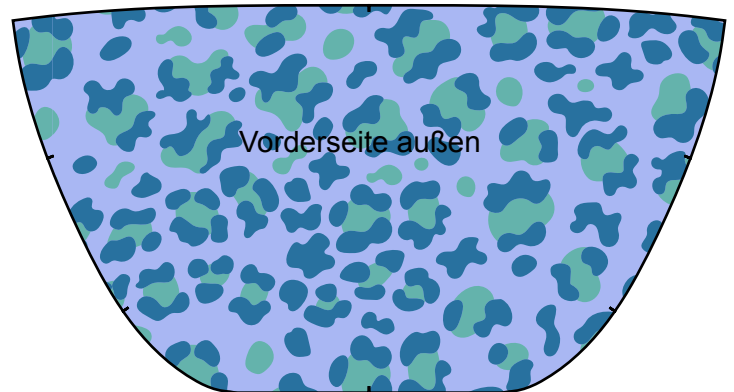
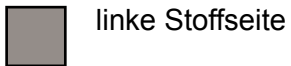
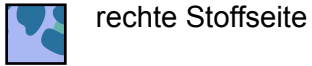

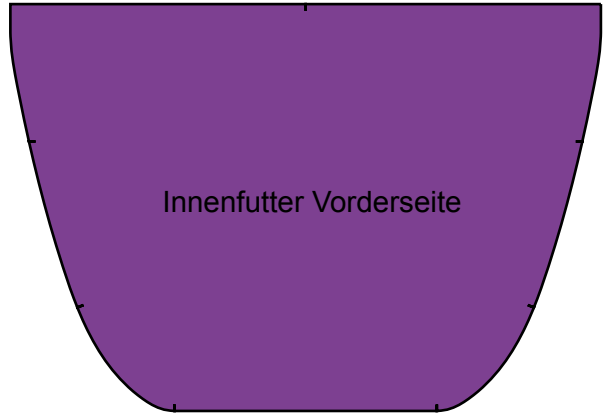
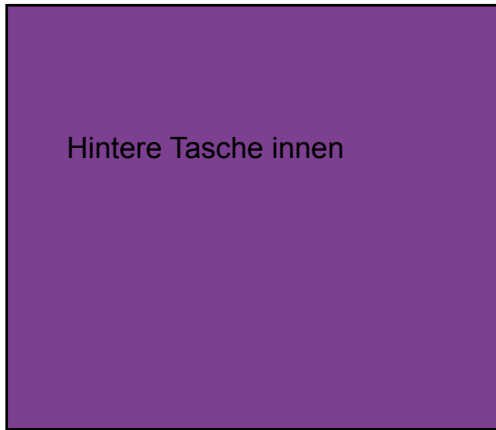
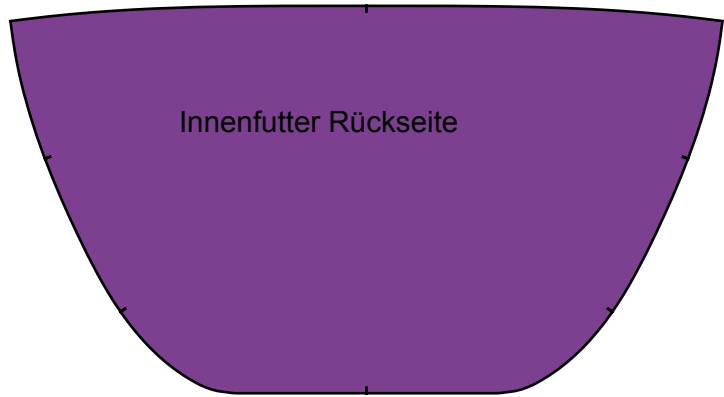
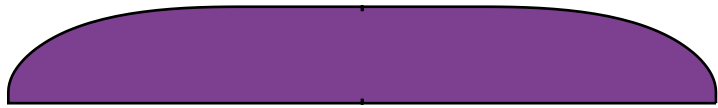
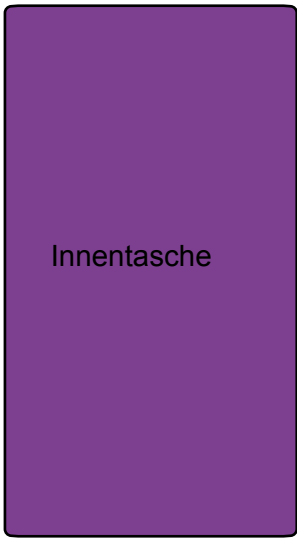

Zusätzlich benötigst Du Gurtband, Steckverschluss und einen Schieber, sowie einen Endlosreißverschluss (3 cm Breite).

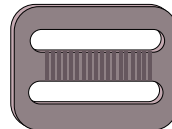
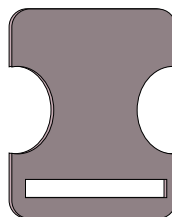
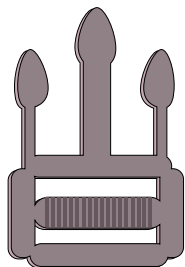

## Schritt 2

Nehme als Erstes die „Rückseite Außentasche“ zur Hand und markiere die Ecken der Nahtzugabe für den Reißverschluss.

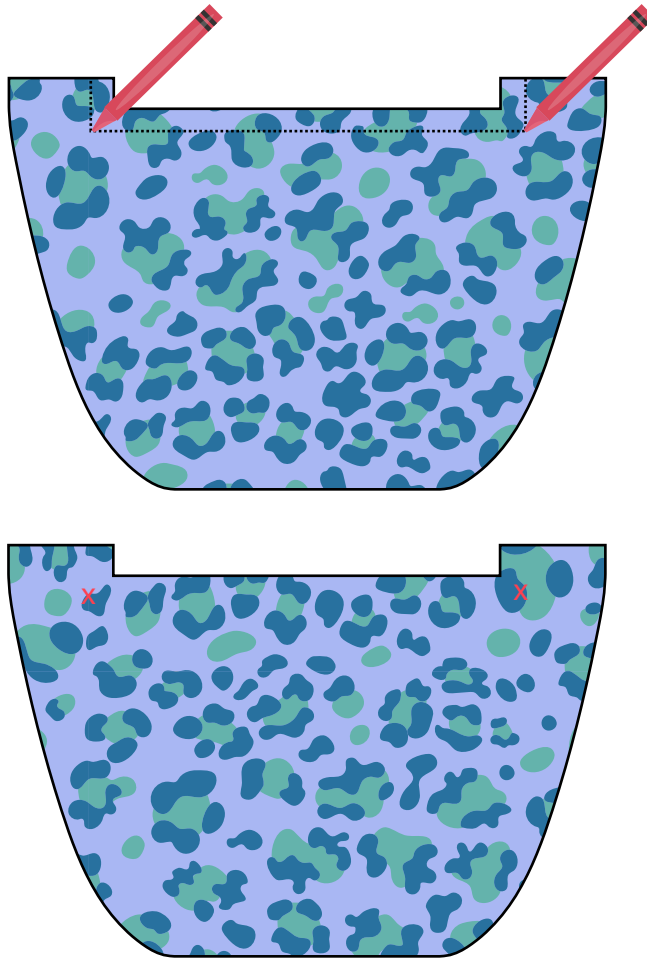

## Schritt 3

Nehme den Reißverschluss und die "Hintere Tasche innen" zur Hand. Schneide ein Stück des Endlosreißverschlusses entsprechend der Breite des Taschenbeutels zu. Der Reißverschluss muss genauso lang sein, wie die Oberkante des "Taschenbeutelsschnittteiles". Fädel anschließend einen der 3 Zipper auf den Reißverschluss.

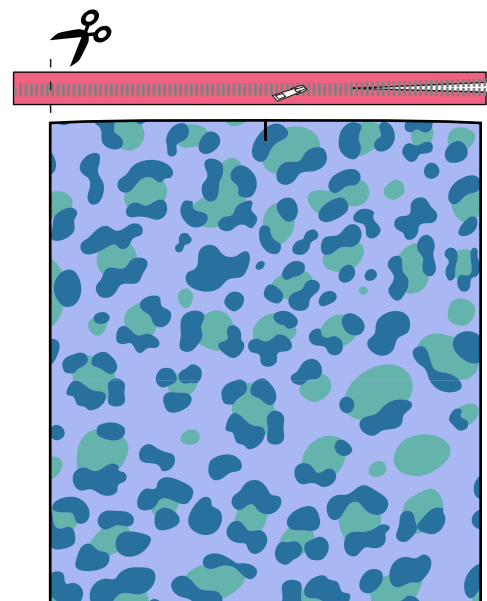
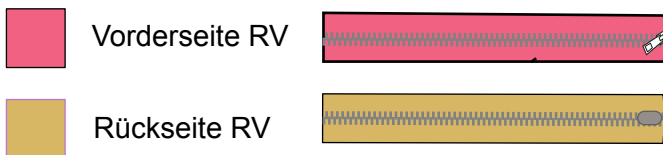

#### Schritt 4

Stecke den Reißverschluss rechts auf rechts an die Kante des Ausschnittes im Rückteil.  
Die Enden stehen links und rechts etwa 2 cm über.

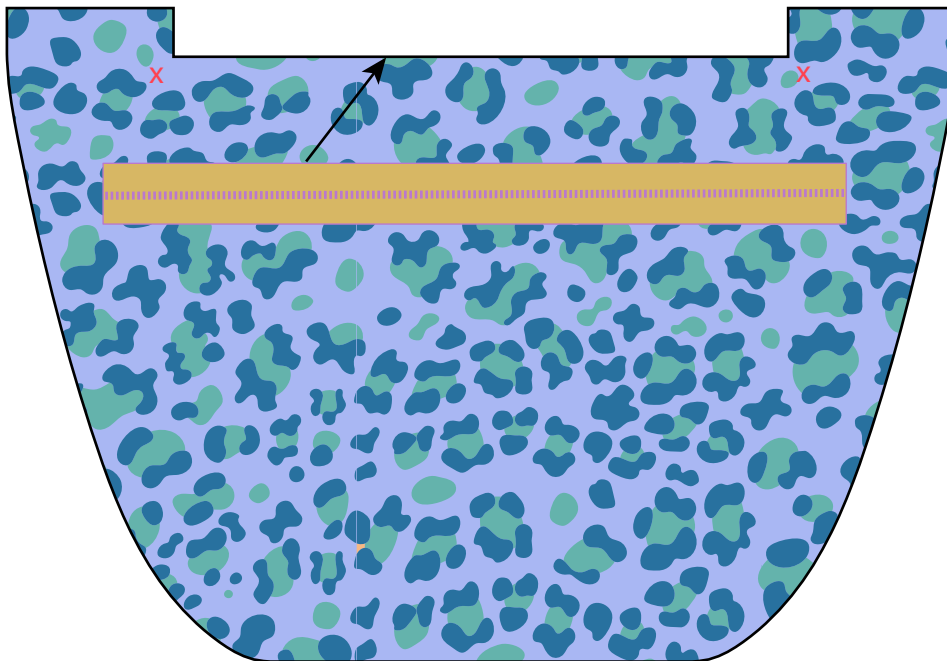

#### Schritt 5

Übertrage die Position der Nahtzugabenecken auf den Reißverschluss.  
Stecke den Reißverschluss mit Nadeln gut fest. Die Nahtlinie auf dem Reißverschluss sollte genau mittig von der oberen Kante des Ausschnittes und der unteren Kante Deines Reißverschlusses sein.  
Wenn Du Dir die Nählinie auf Deinem Reißverschluss mit einem Zauberstift oder Kreide einzeichnest, hast Du es beim Nähen leichter.

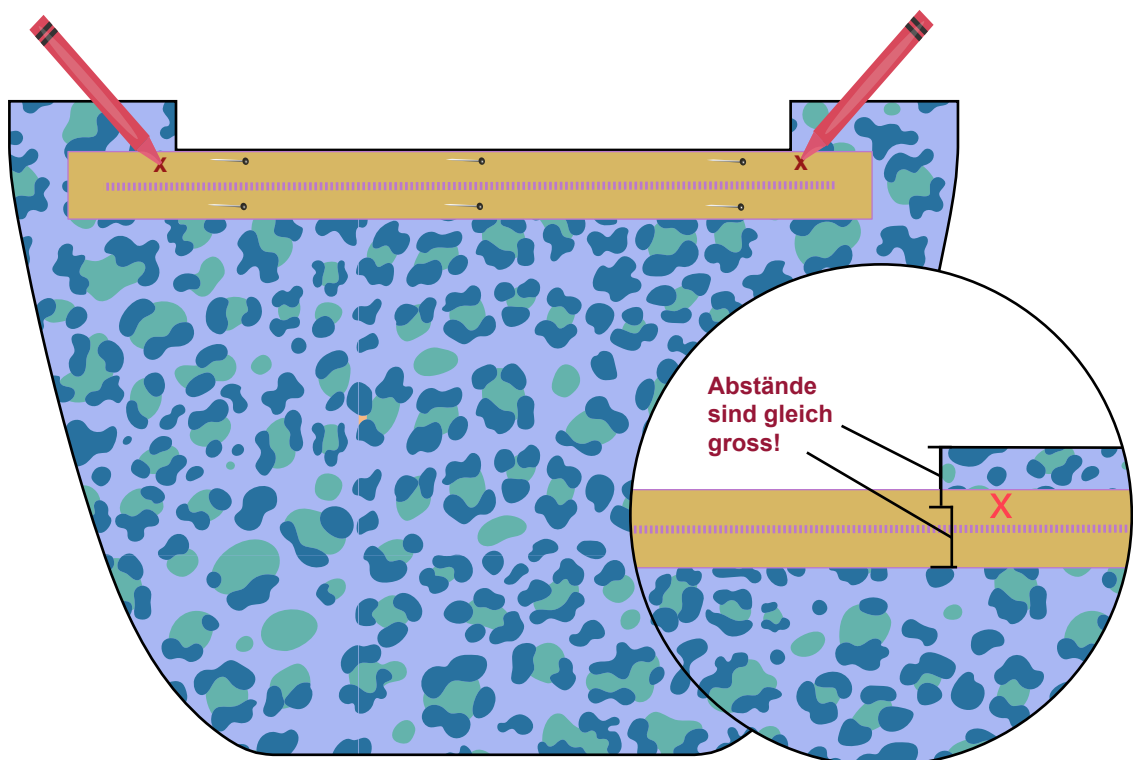

### Schritt 6

Nähe den Reißverschluss genau zwischen den beiden Markierungen auf dem Rückteil fest.  
Die Naht beginnt und endet genau auf den Markierungen.

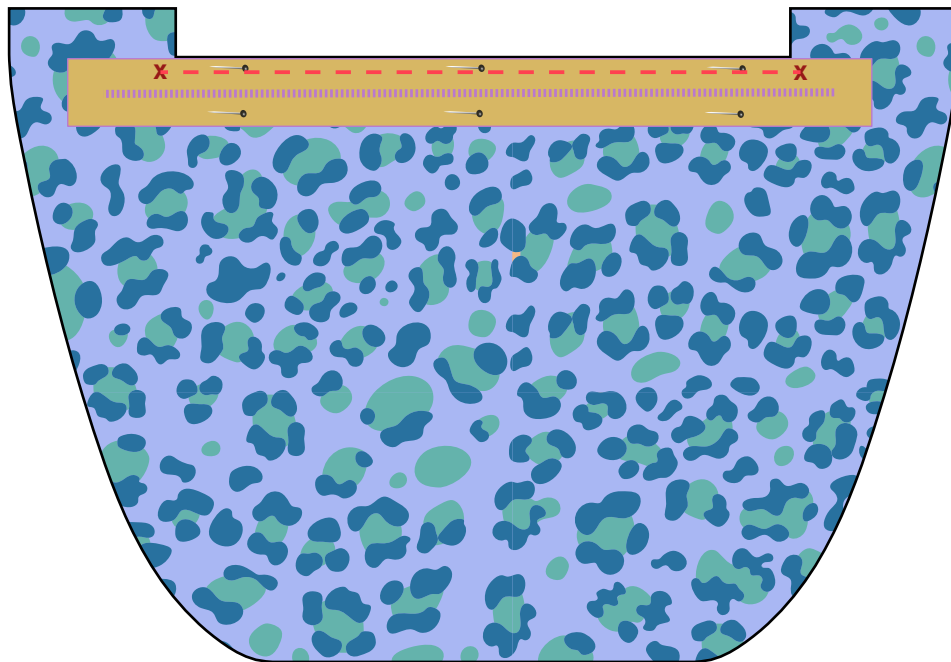

### Schritt 7

Dreh die Tasche, sodass Dich die Rückseite anschaut.

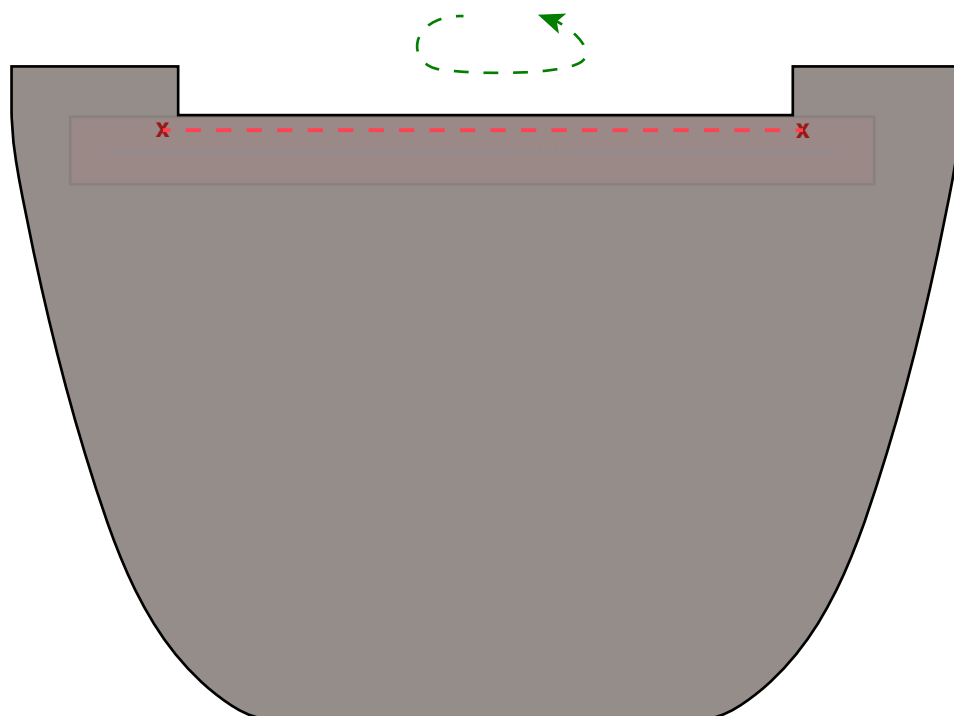

### Schritt 8

Schneide die Nahtzugabe von den Ecken bis zur vor die Naht schräg ein.

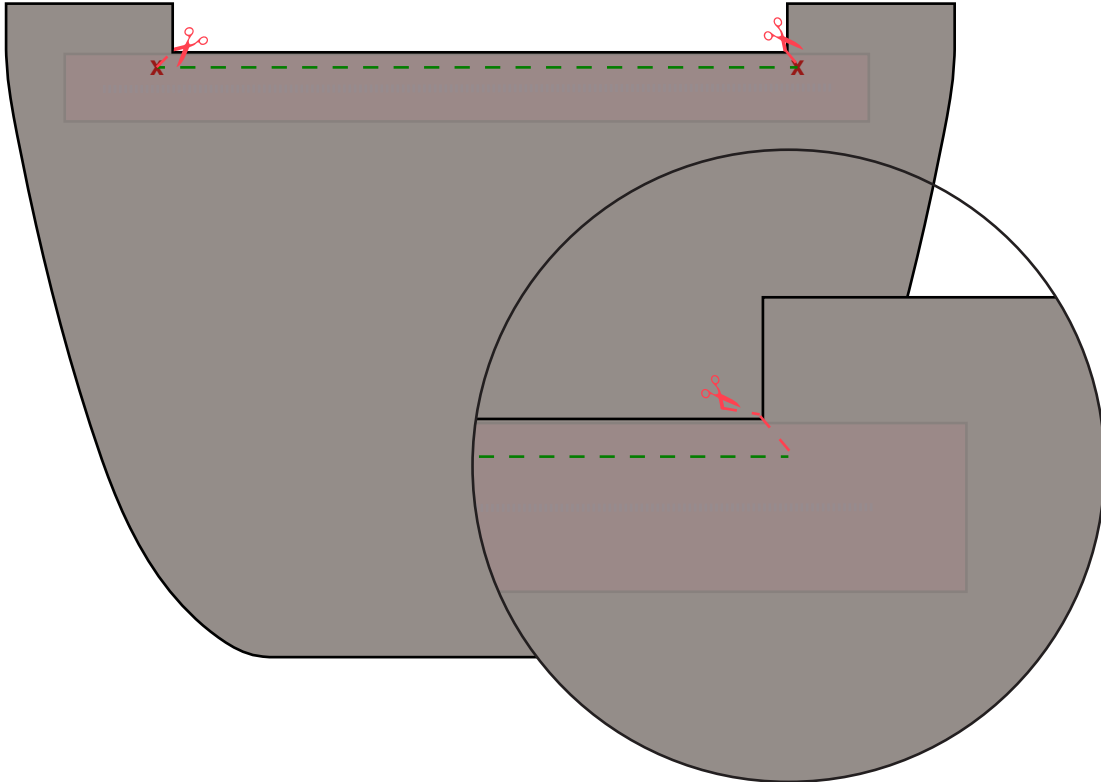

### Schritt 9

Klappe anschließend den eingeschnitten Teil des Stoffes nach unten, der Reißverschluss klappt dadurch nach oben. die Kante des Reißverschlusses schließt oben genau mit der Kante des Rückteiles ab.

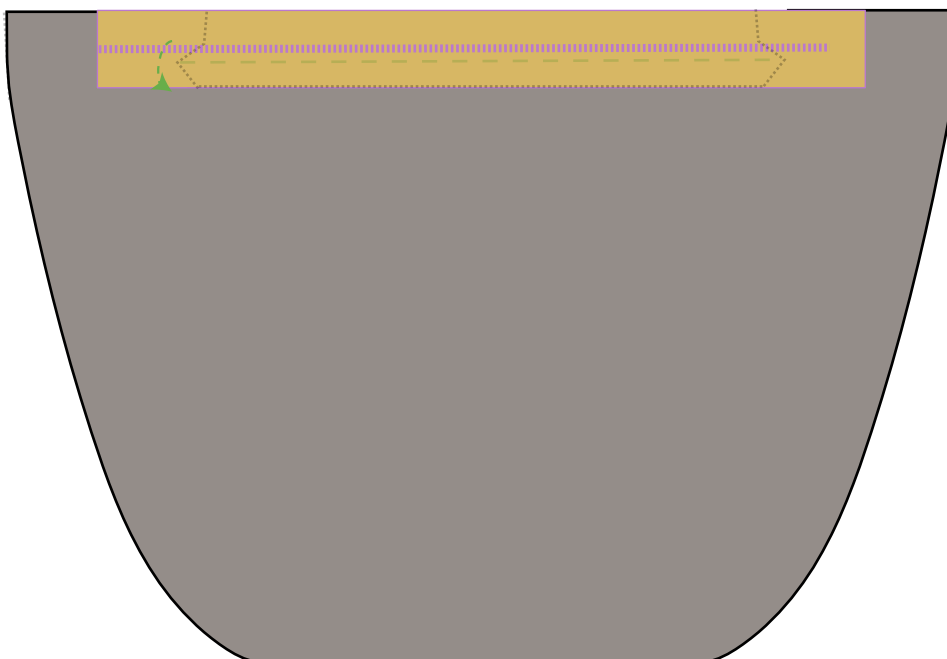



## Schritt 10

Wenn noch nicht geschehen, solltest Du jetzt den Schieber auf den Reißverschluss auffädeln.

Wende Deine Tasche auf rechts und klappe anschließend die Seiten bis zum Nahtanfang und -ende nach vorne auf das Taschenschnittteil und den Reißverschluss. Stecke die oberen Kanten des Einschlages mit Nadeln fest und öffne anschließend den Reißverschluss soweit, dass er nicht unter dem eingeklappten Teil des Vorderteiles liegt.

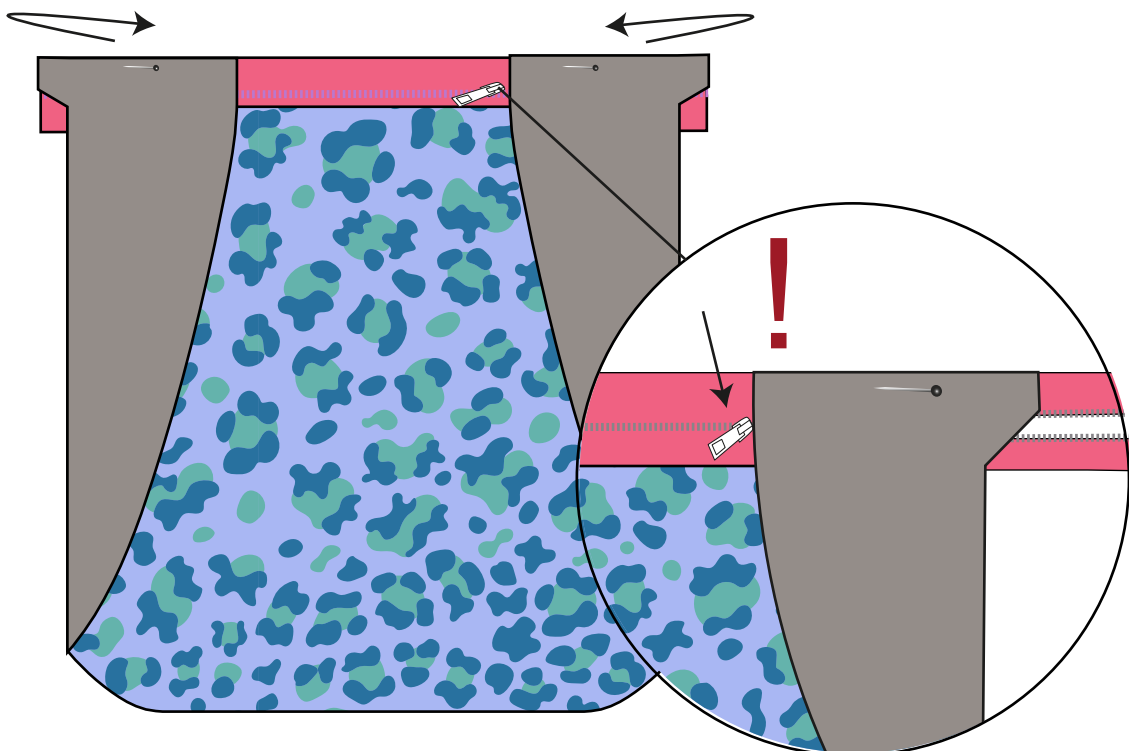
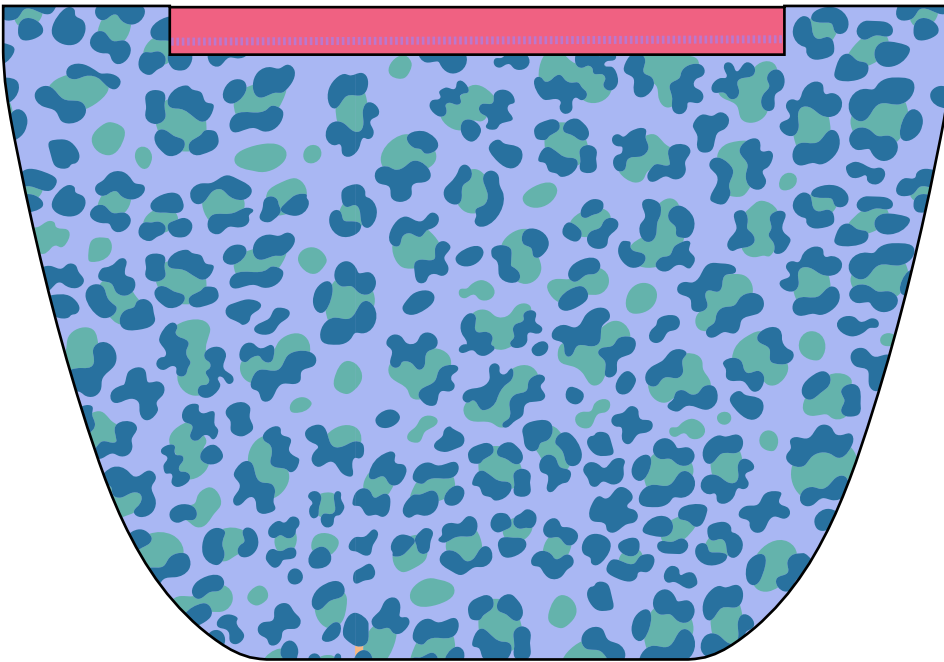

## Schritt 11

Nähe die eingeklappten Seiten des Rückteils auf dem Reißverschluss fest. Beginne dabei genau an dem Punkt, an dem der Reißverschluss endet und nähe senkrecht bis zur oberen Kante des Reißverschlusses.

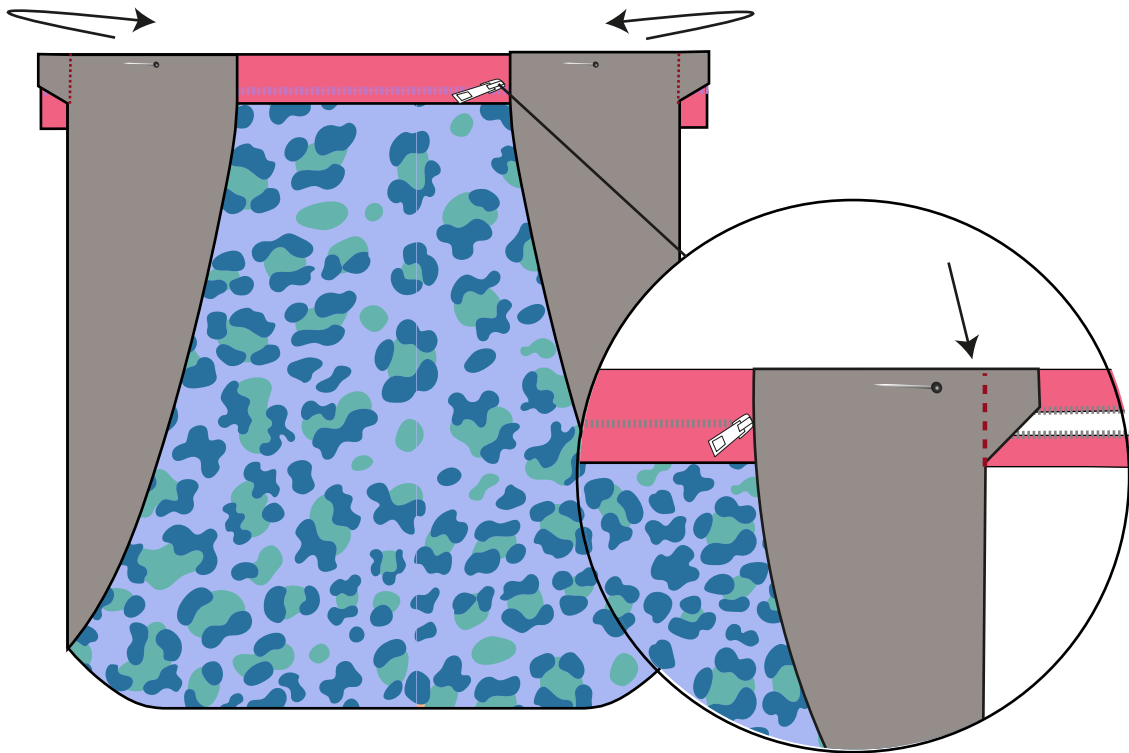

Klappe die Seiten anschließend wieder auf. Der Reißverschluss ist nun auch an den kurzen Kanten am Vorderteil festgenäht.

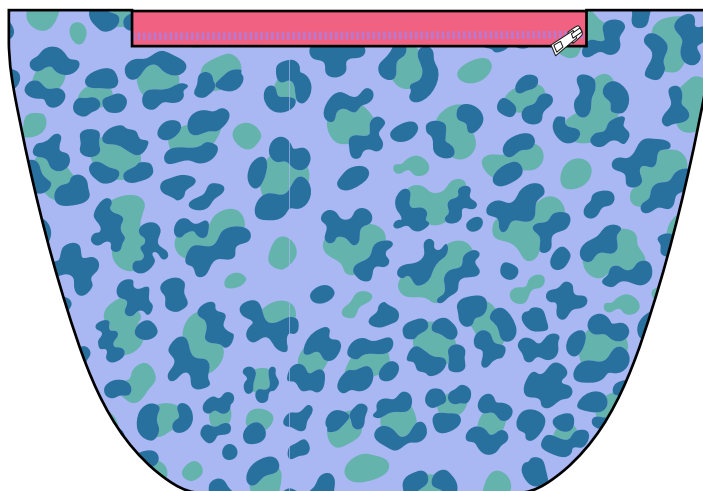

## Schritt 12

Stecke die untere Kante des Taschenbeutels der hinteren Tasche innen, rechts auf links an die untere Kante des Reißverschlusses sowie der Nahtzugabe des Rückteiles hinter dem Reißverschluss.

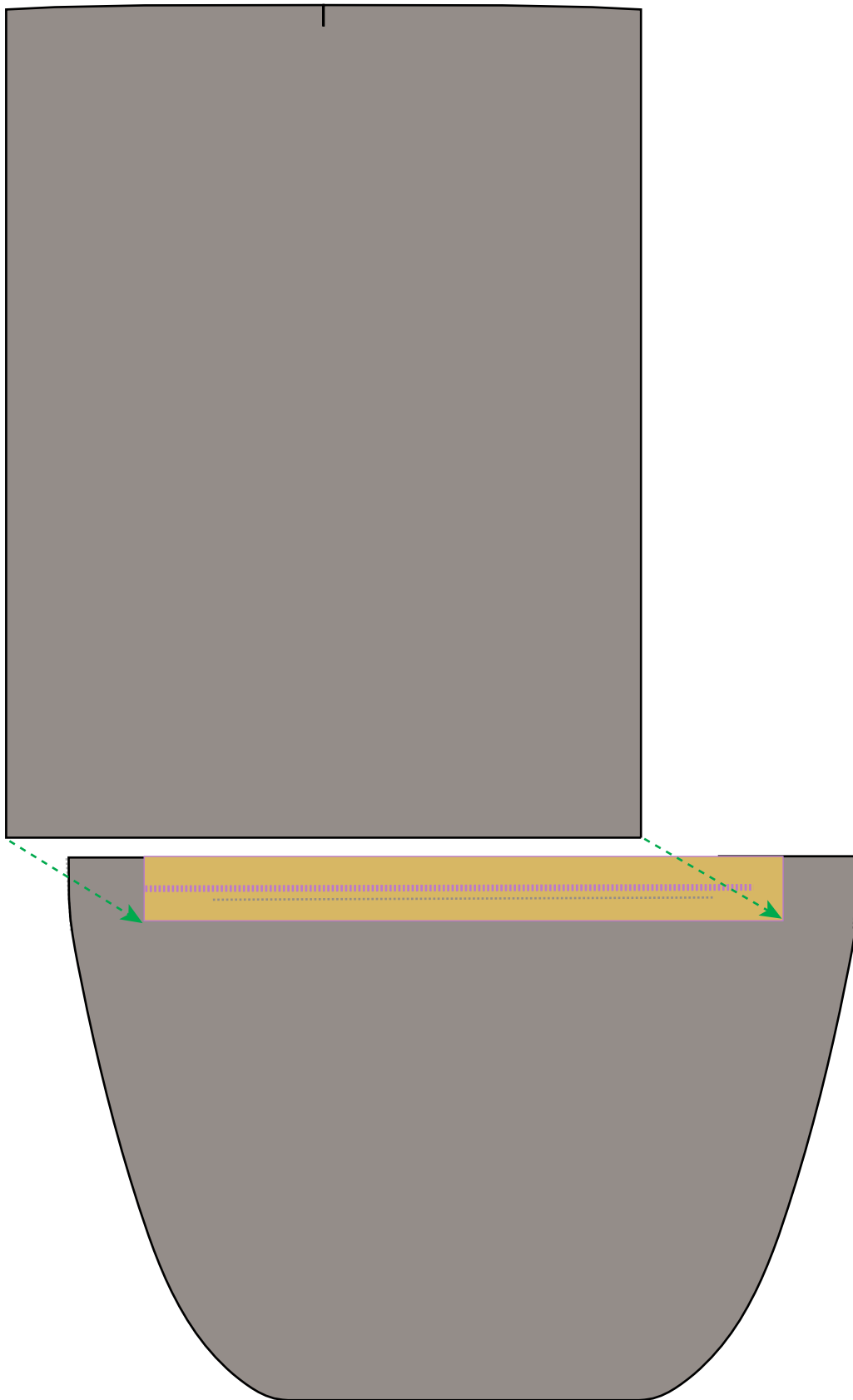

### Schritt 13

Achte darauf die "Hintere Tasche innen" nur auf dem Reißverschluss und der Nahtzugabe des Rückteiles, jedoch nicht auf dem Rückteil festzustecken.

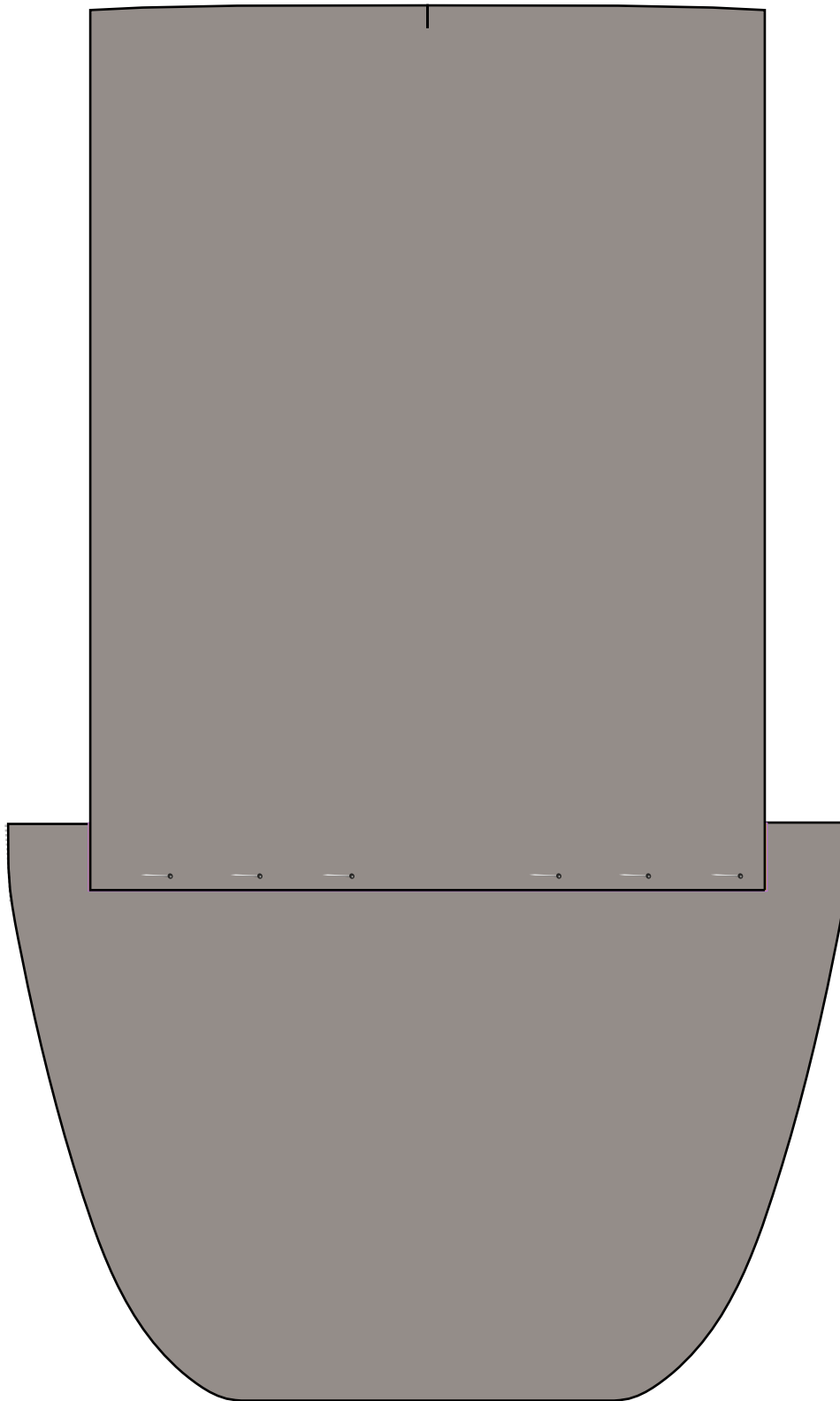

## Schritt 14

Greife nun die Kante der hinteren Tasche innen, den Reißverschluss und die Nahtzugabe und klappe sie hoch. Stecke die "Hintere Tasche innen" auf den beiden Stofflagen und dem Reißverschluss nicht aber auf dem Taschenvorderteil fest.

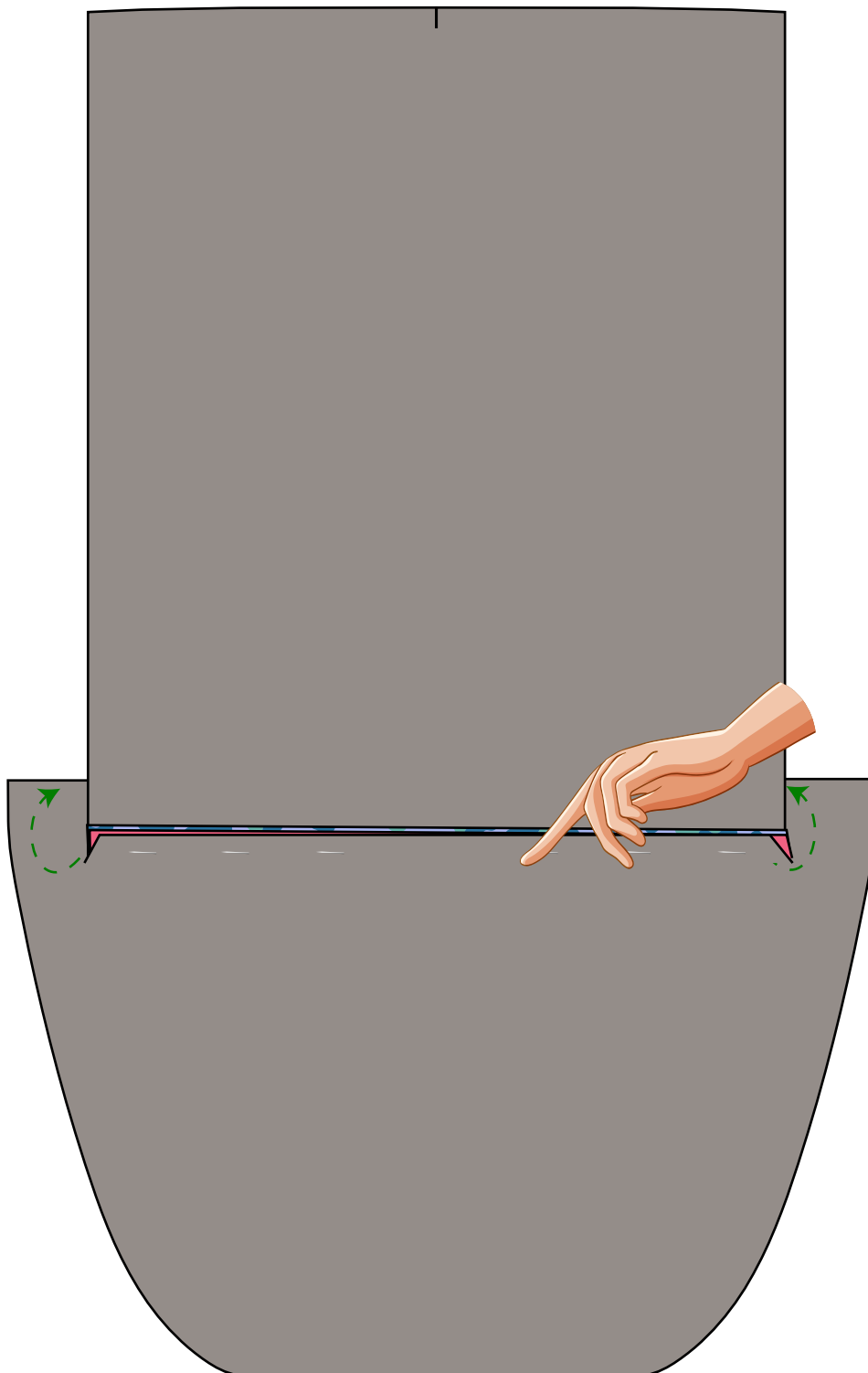

## Schritt 15

Nähe die Nahtzugabe und den Reißverschluss zusammen, nähe dabei aber nicht auf dem Rückteil .

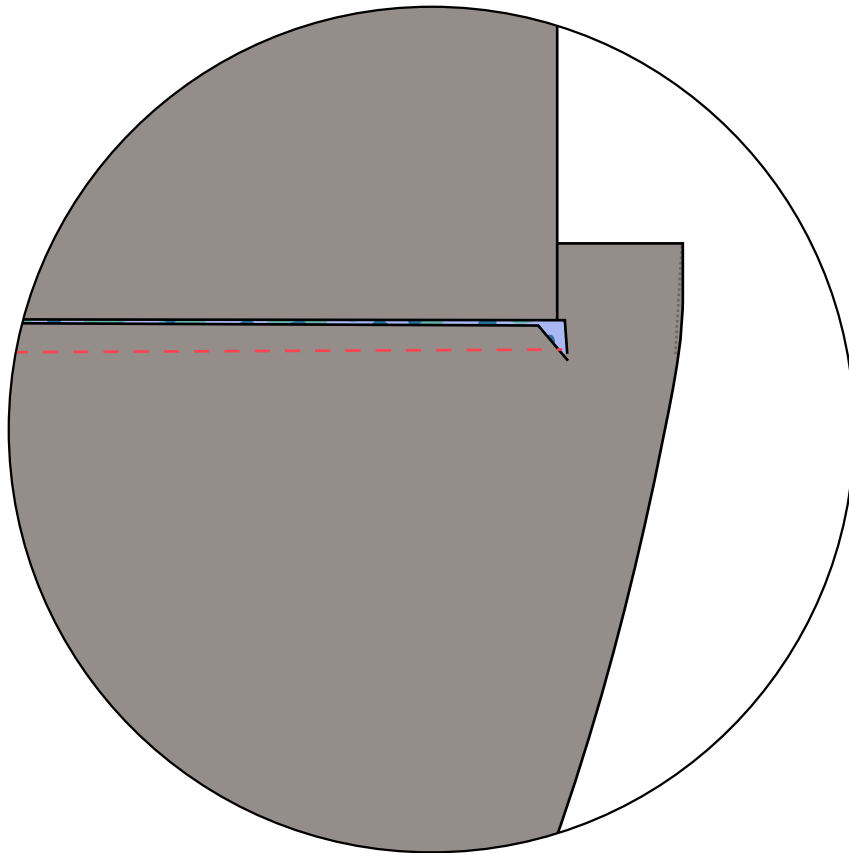

## Schritt 16

Klappe die hintere Tasche innen links auf links auf das Rückteil und bügel die Kante zwischen "Hintere Tasche innen" und Reißverschluss. Achte dabei darauf, nicht auf dem Reißverschluss zu bügeln.

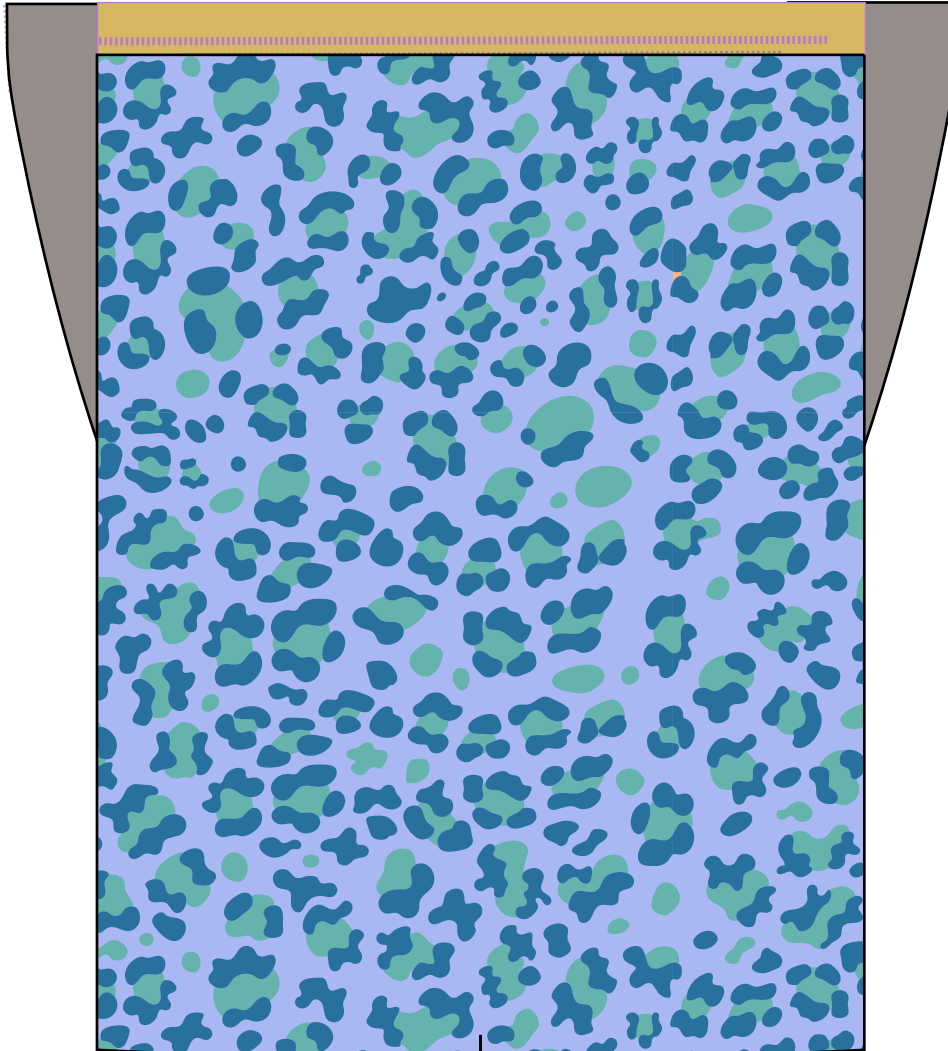

## Schritt 17

Klappe die "Hintere Tasche innen" rechts auf rechts in den Bruch, die kurze Kante klappt dabei genau an die Reißverschlusskante. Stecke diese mit einer Nadel am Reißverschluss fest.

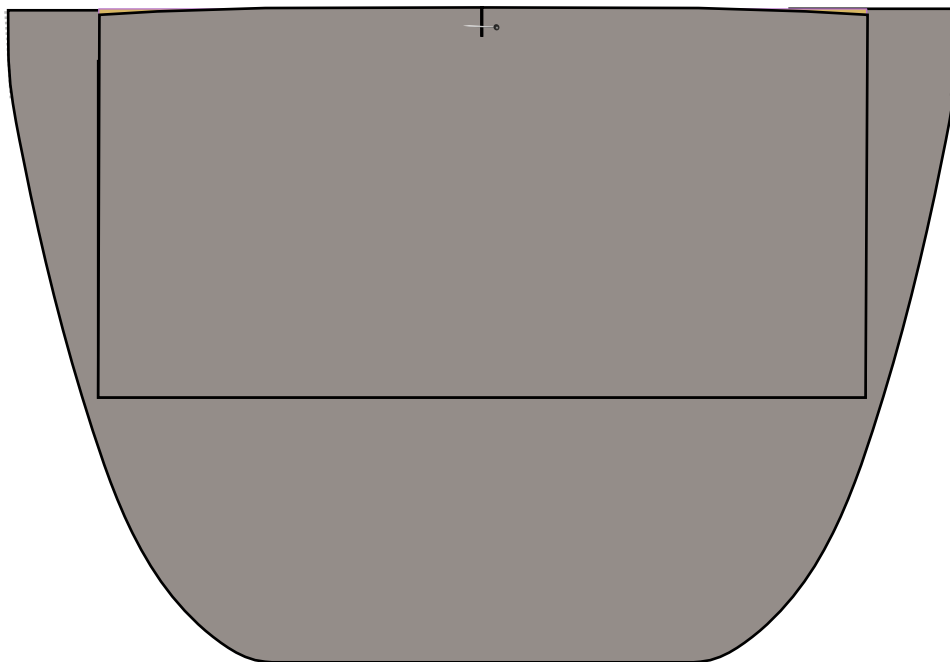
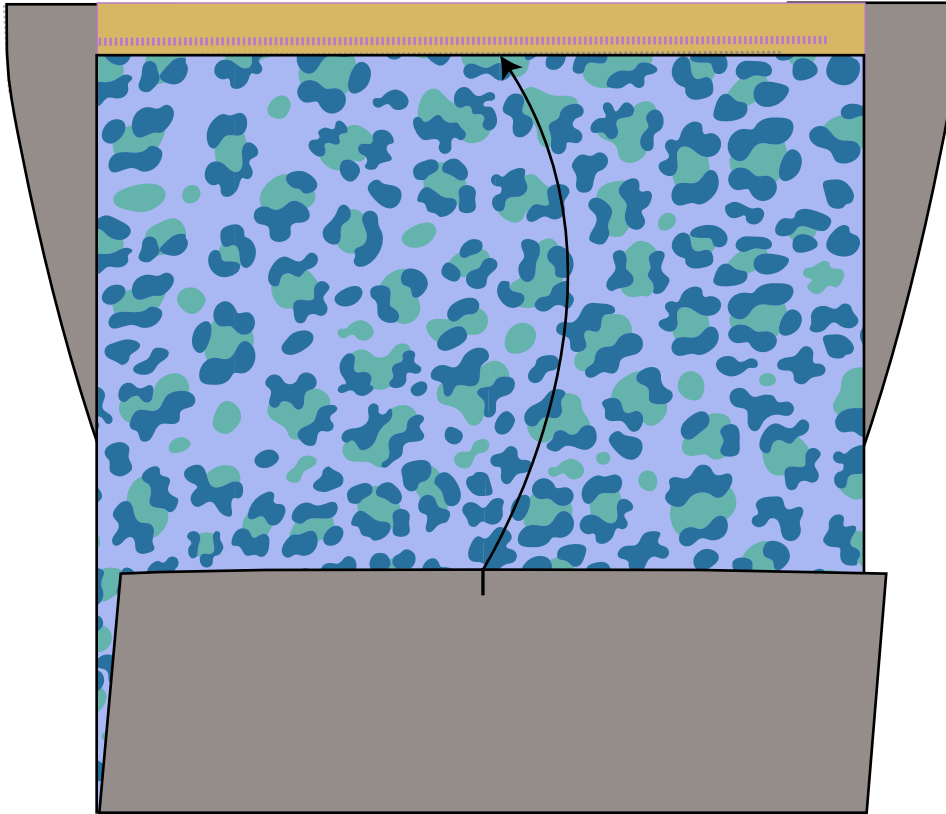



## Schritt 18

Greife an der linken Taschenbeutelseite die beiden Stofflagen des Taschenbeutels, so wie an der oberen Kante auch den noch nicht festgenähten Teil des Reißverschlusses. Stecke die 3 Lagen mit Nadeln zusammen und nähe sie mit einem Geradstich zusammen und achte dabei darauf, dass Du nur auf den Lagen des Taschenbeutels und des Reißverschlusses jedoch nicht auf dem Taschenrückteil nähst. Wenn Du beim Nähen den Rest des Taschenrückteiles rechts auf rechts auf das Taschenrückteil klappest, hast Du es beim Nähen leichter.

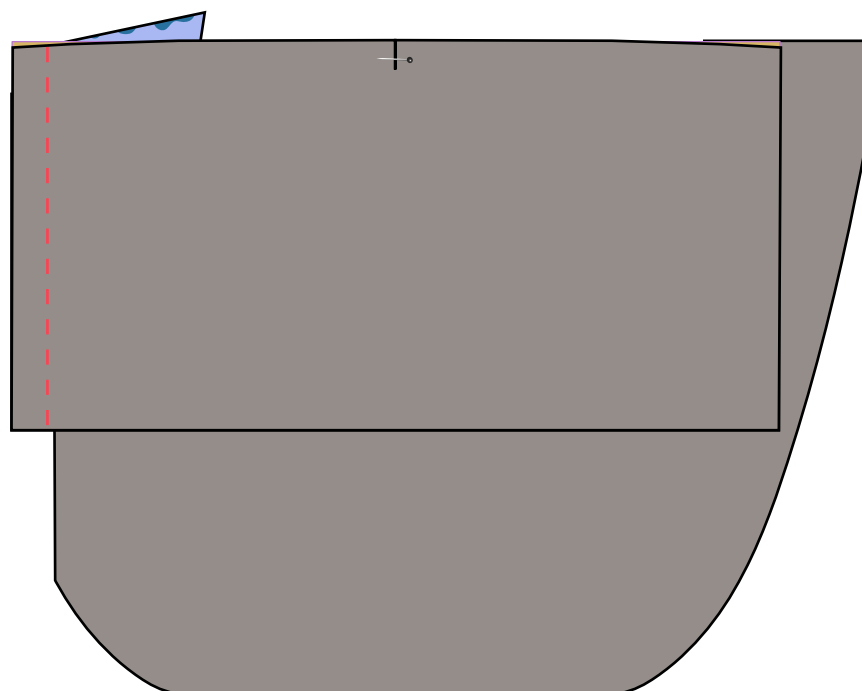
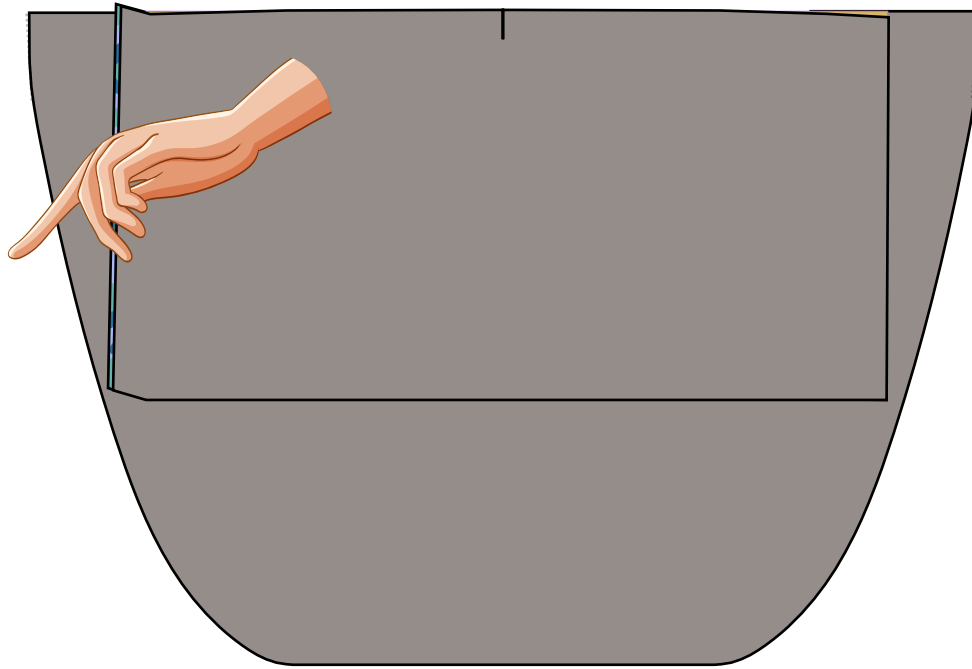

## Schritt 19

Klappe das linke Taschenrückteil wieder zurück. Verfahre nun mit der rechten Taschenbeutelseite genauso. Lege das Taschenrückteil anschließend zur Seite.

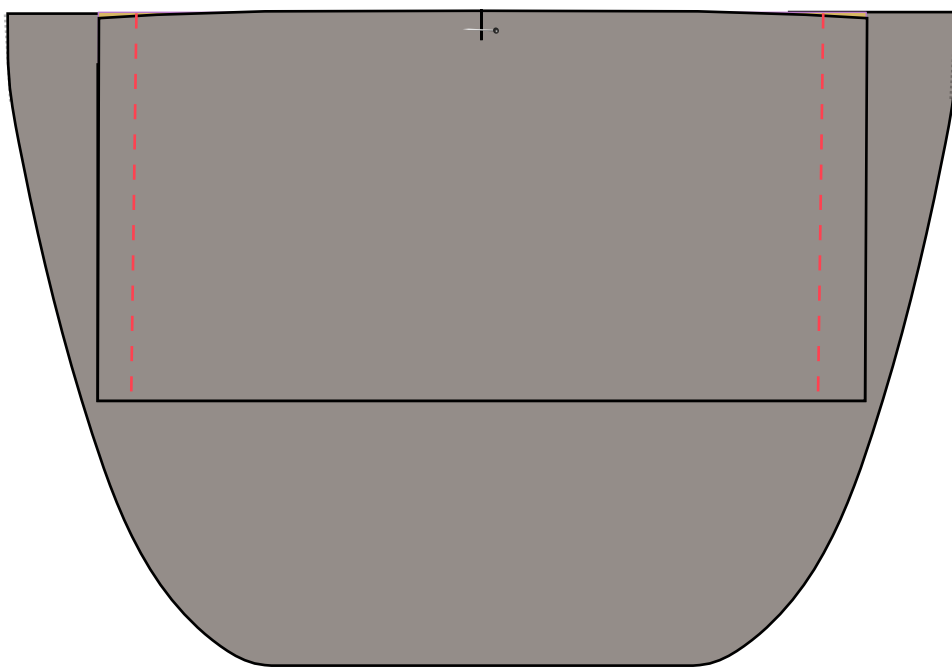
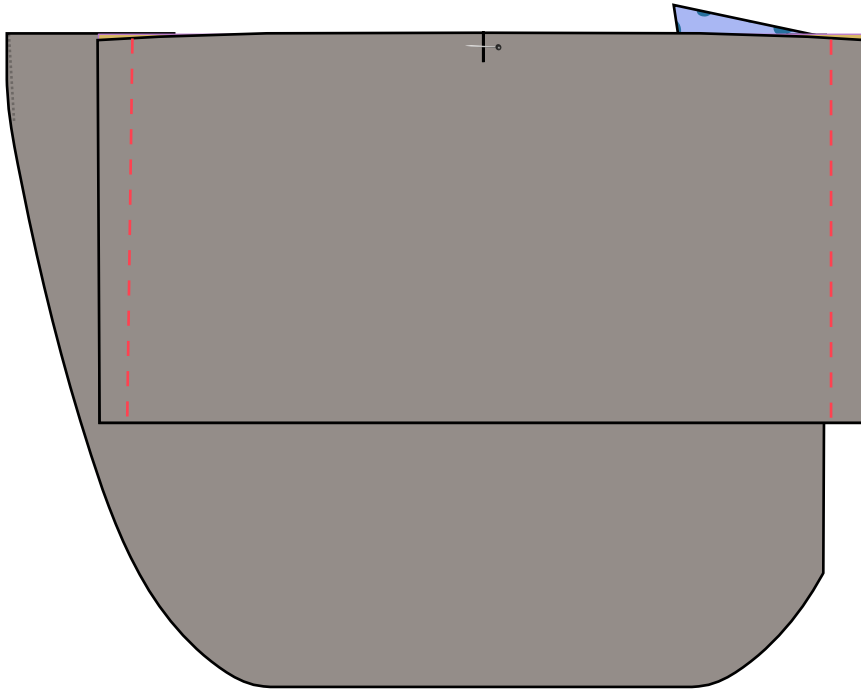

## Schritt 20

Nehme den Reißverschluss und die Vorderseite aussen zur Hand. Schneide den Reißverschluss entsprechend der Breite der oberen Kante der Taschenvorderseite zu und fädel 2 Schieber auf.

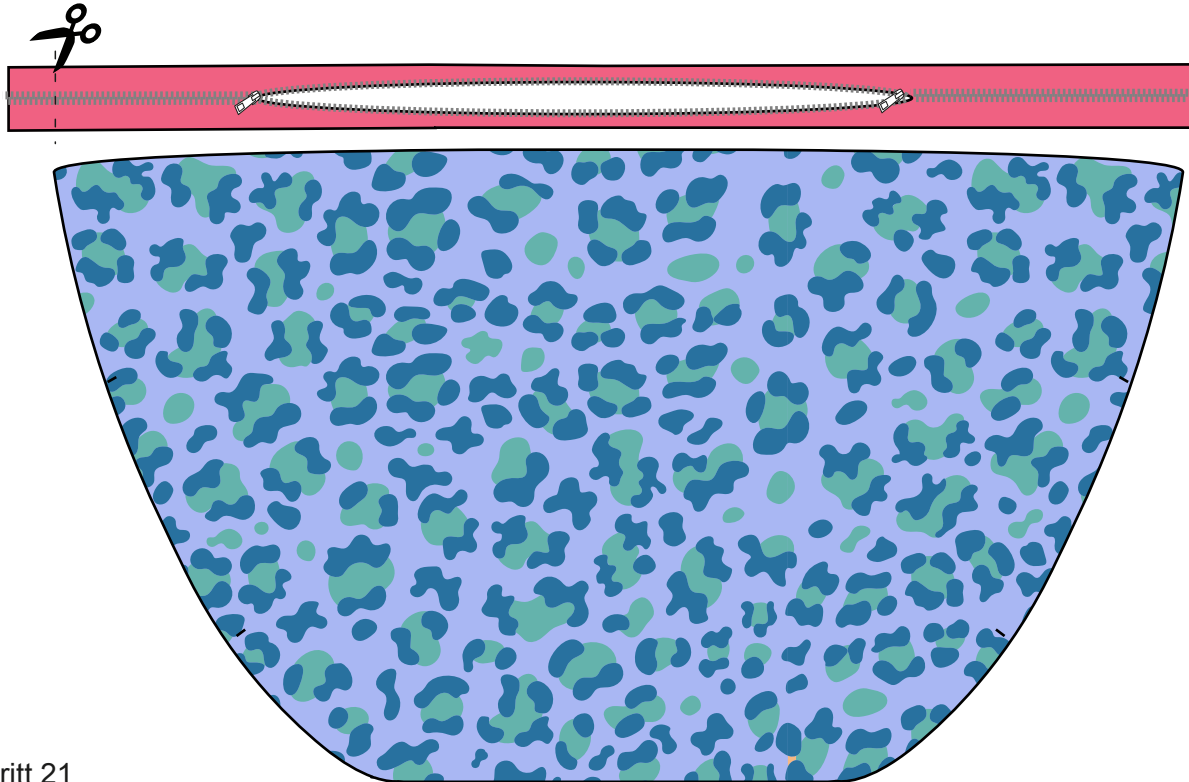

## Schritt 21

Stecke den Reißverschluss rechts auf rechts an die obere Kante der Vordertasche.

Steppe den Reißverschluss an der oberen Kante der Vordertasche fest.

Dabei nähst Du sehr nah am Reißverschluss. Wenn Du ein Reißverschlussfüßchen hast, benutze dieses, damit fällt Dir das Nähen leichter. Wenn Du an den Schieber des Reißverschlusses kommst, versenke die Nadel im Stoff und schiebe den Schieber vorsichtig am Nähfuß vorbei. Nähe anschließend die Naht bis zum Ende. Achte darauf, den Schieber nicht aus Versehen vom Reißverschluss zu schieben.

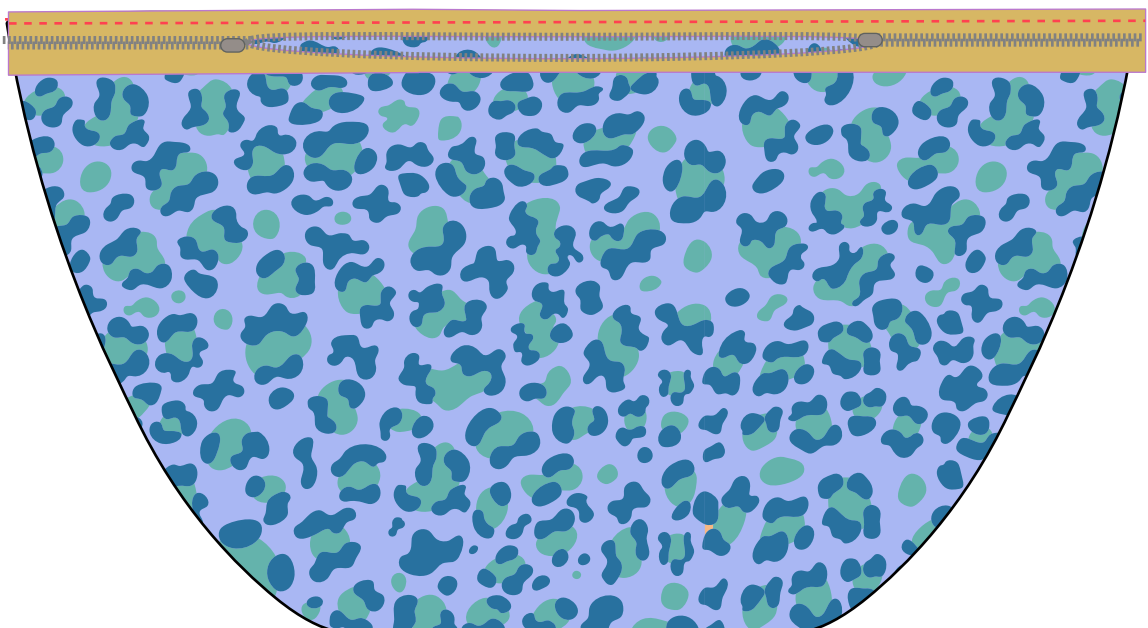

### Schritt 22

Nehme die Innenfutter Vorderseite zur Hand und stecke sie rechts auf rechts an die Fronttasche.

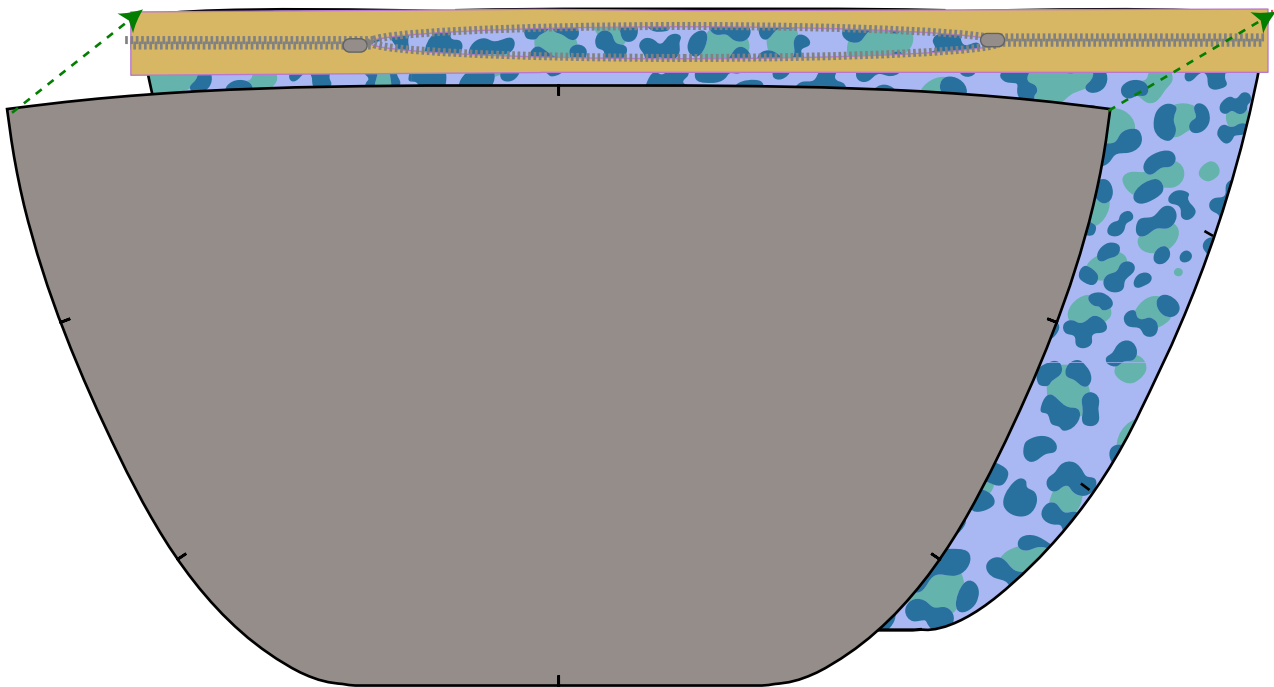

### Schritt 23

Steppe das Innenfutter an der oberen Kante des Reißverschlusses fest. Nutze, wenn vorhanden den Reißverschlussfuß.

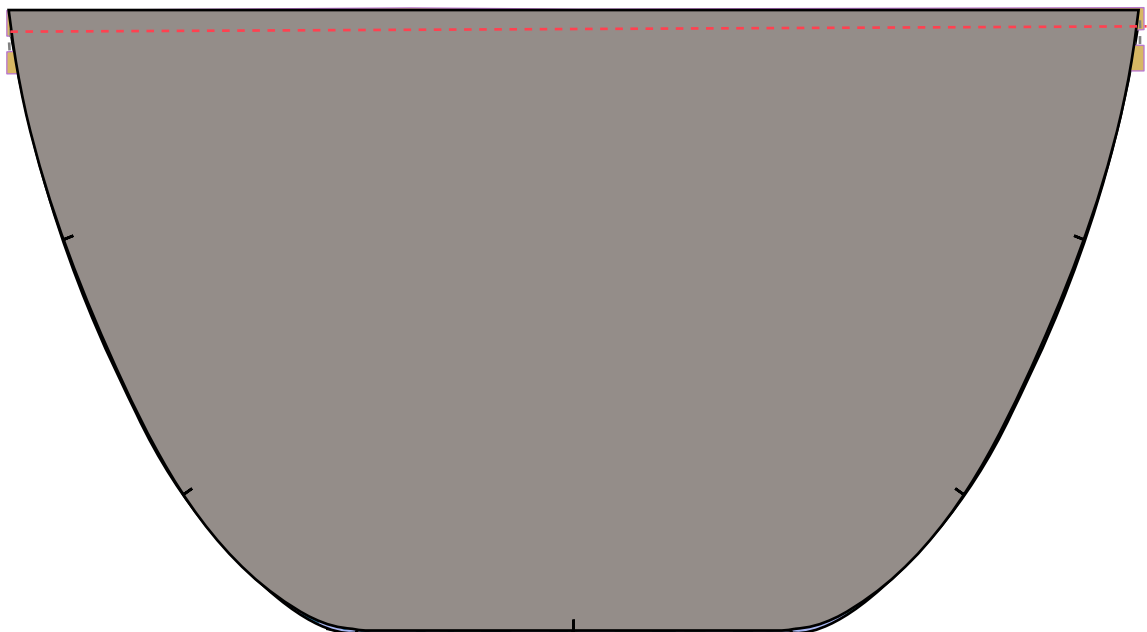

#### Schritt 24

Klappe das Futter links auf links nach hinten, der Reißverschluss klappt dabei nach oben.  
Bügel die Umbruchkanten vorsichtig, achte darauf, nicht auf dem Reißverschluss zu bügeln.  
Stecke das Futter und die Vorderseite an den Knipsen zusammen.

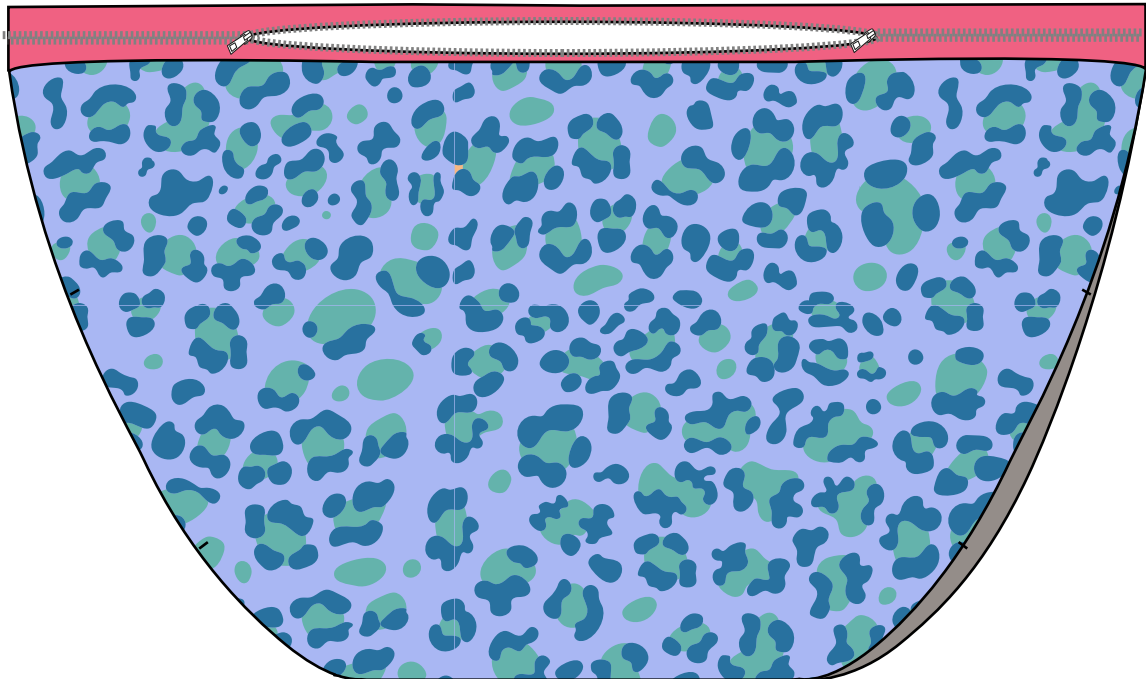

#### Schritt 25

Nehme die Abdeckung zur Hand. Falte sie links auf links und falte die Bruchkante gut.  
Die Abdeckung dient als Reißverschlusschutz der Tasche.

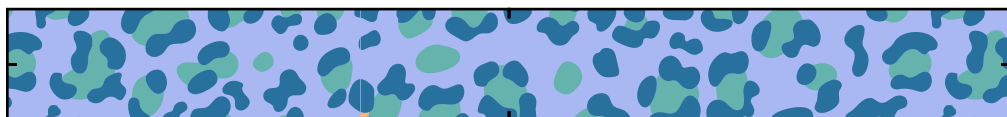

Schritt 26

Stecke die Abdeckung mit der langen, offenen Seite an die obere Reißverschlusskante.

offene Kante liegt an der  
Reißverschlusskante

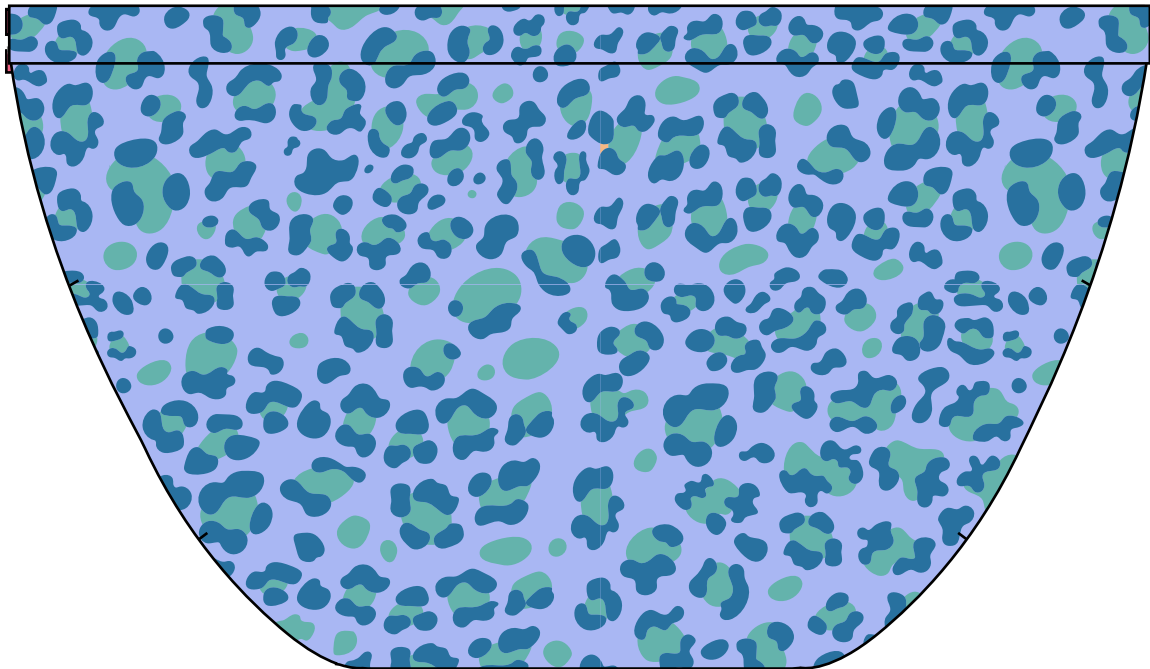

Steppe die Abdeckung auf dem Reißverschluss fest.

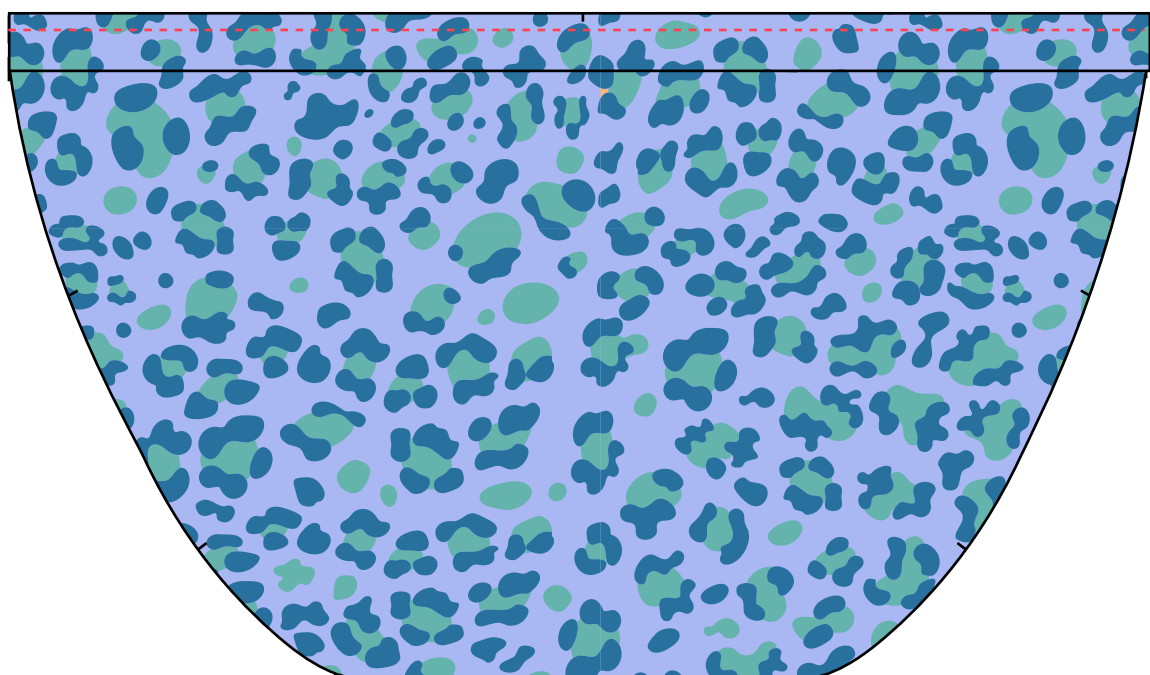

## Schritt 27

Nehme das Oberteil außen zur Hand und stecke die runde Kante rechts auf rechts an die Kante des Reißverschlusschutzes.

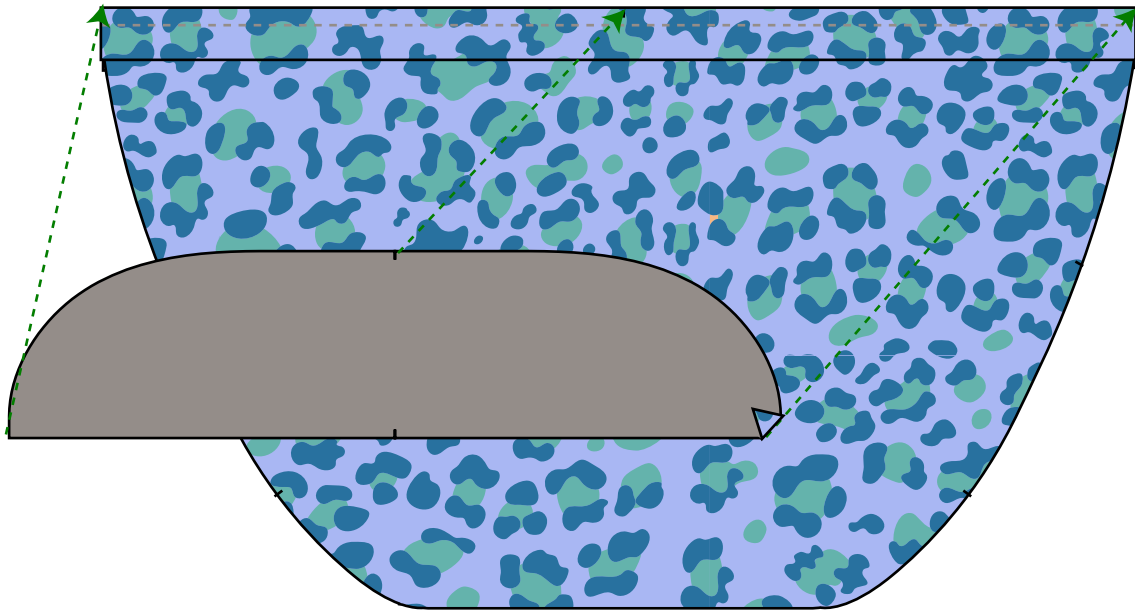

Steppe das Oberteil auf dem Reißverschlusschutz fest. Lass dabei am Anfang und am Ende je 1 cm der Naht offen.

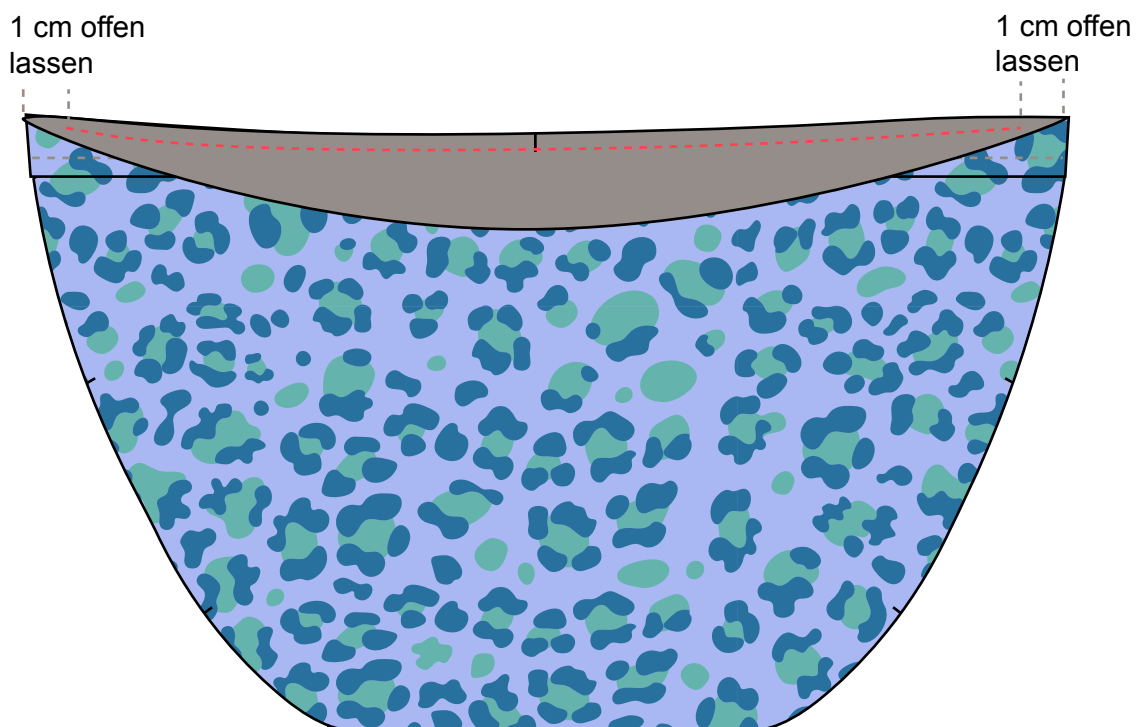

Drehe die Vordertasche, sodass Dich das Futter anschaut und stecke das Oberteil Innentasche rechts auf rechts an die Reißverschlusskante.

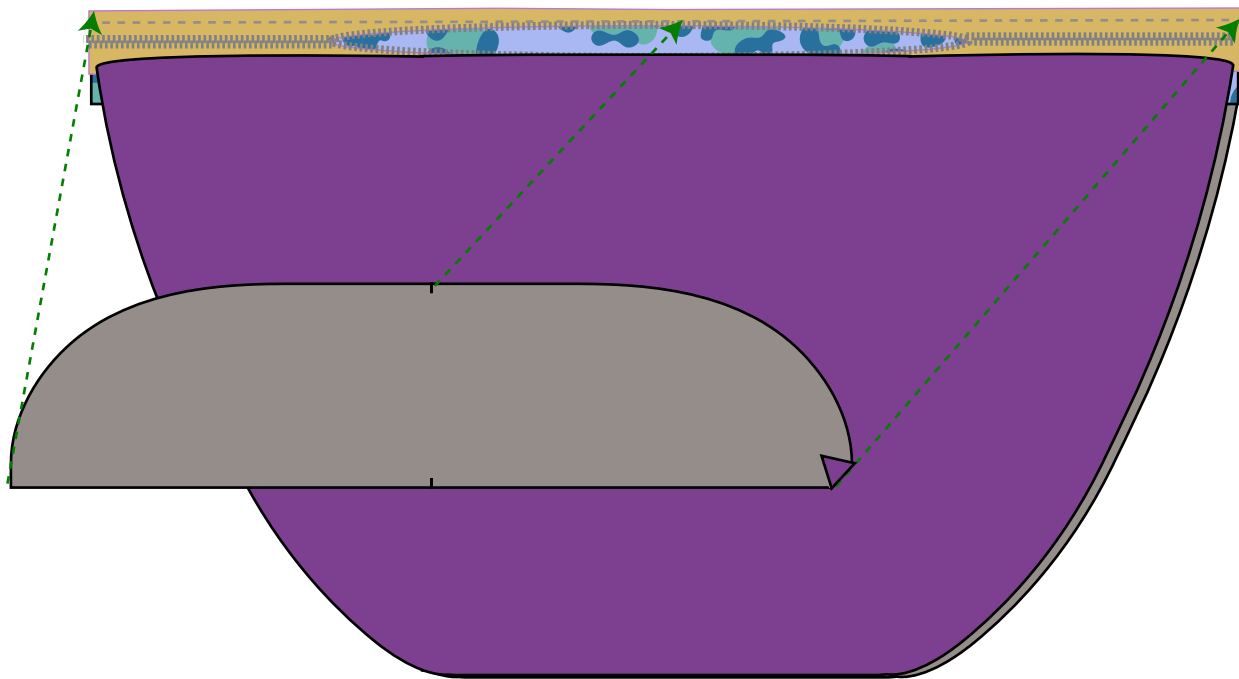



### Schritt 28

Steppe das Oberteil auf dem Reißverschluss fest. Lasse dabei auch hier am Anfang und am Ende je 1 cm der Naht offen.

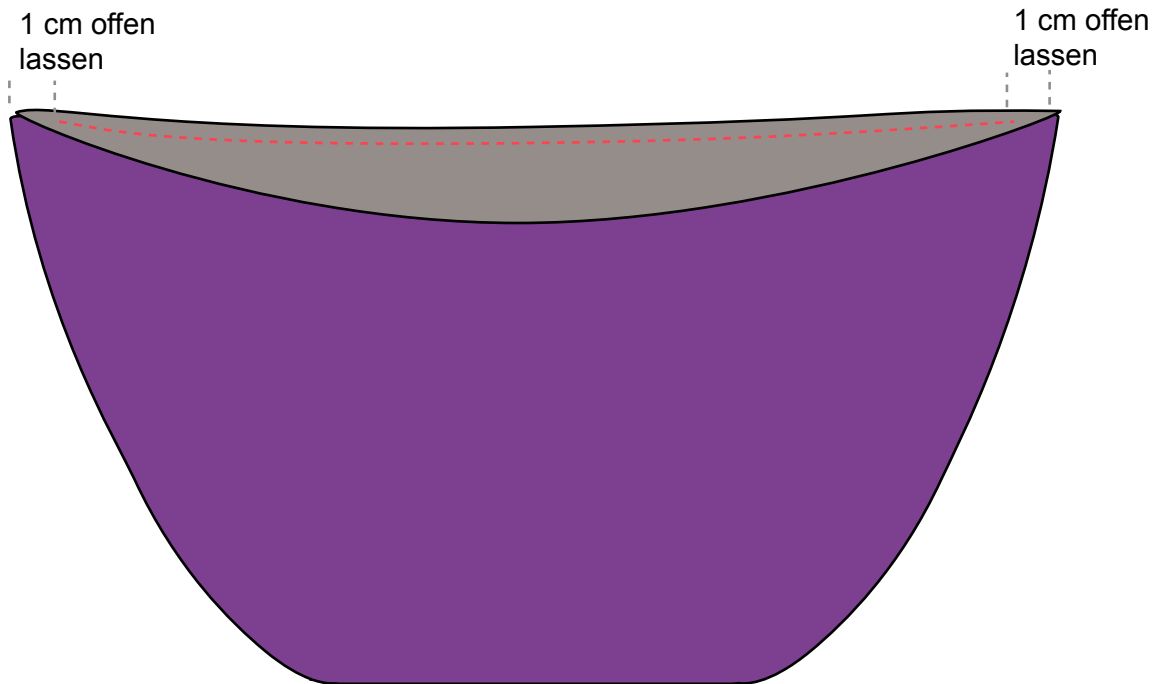

### Schritt 29

Klappe die beiden Oberteile aufeinander. Der Reißverschlusschutz bleibt auf dem Reißverschluss.

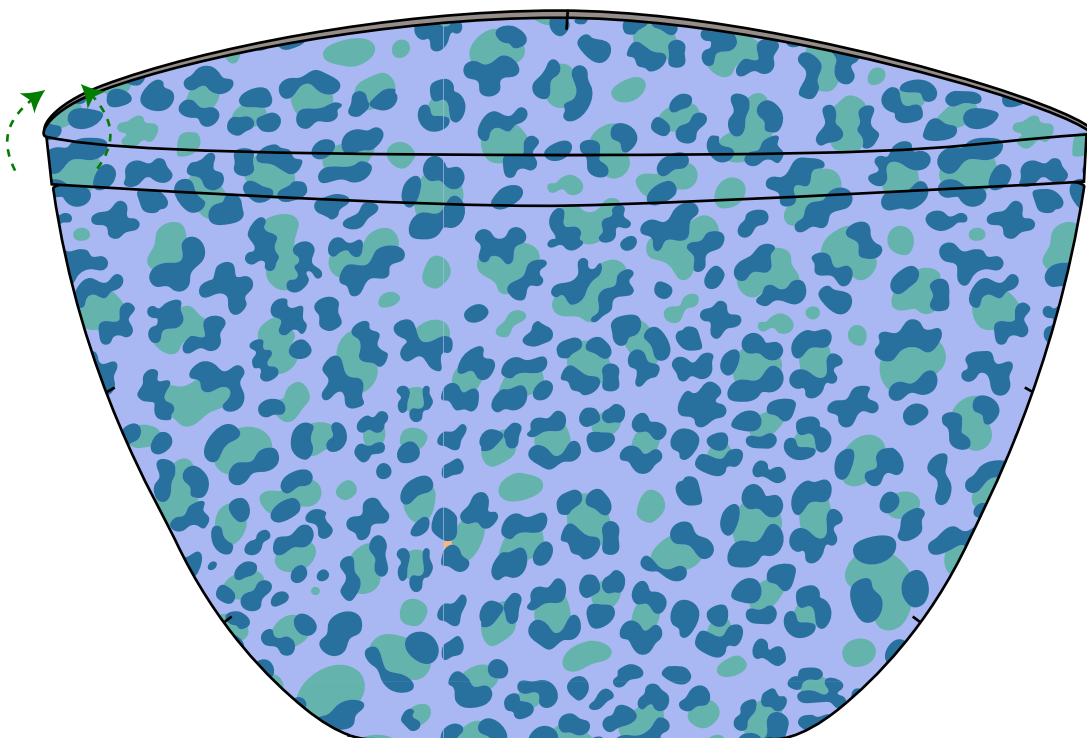

### Schritt 30

Nehme die seitlichen Schlaufen zur Hand. Falte sie mit den schönen Seiten nach innen, rechts auf rechts in den Bruch. Achtung: Sollte Dein Gurtband breiter als 30 cm sein müssen die Laschen entsprechend angepasst werden. Hierfür wird die Lasche an der kurzen Seite einfach gekürzt so dass, diese Seite breiter wird.

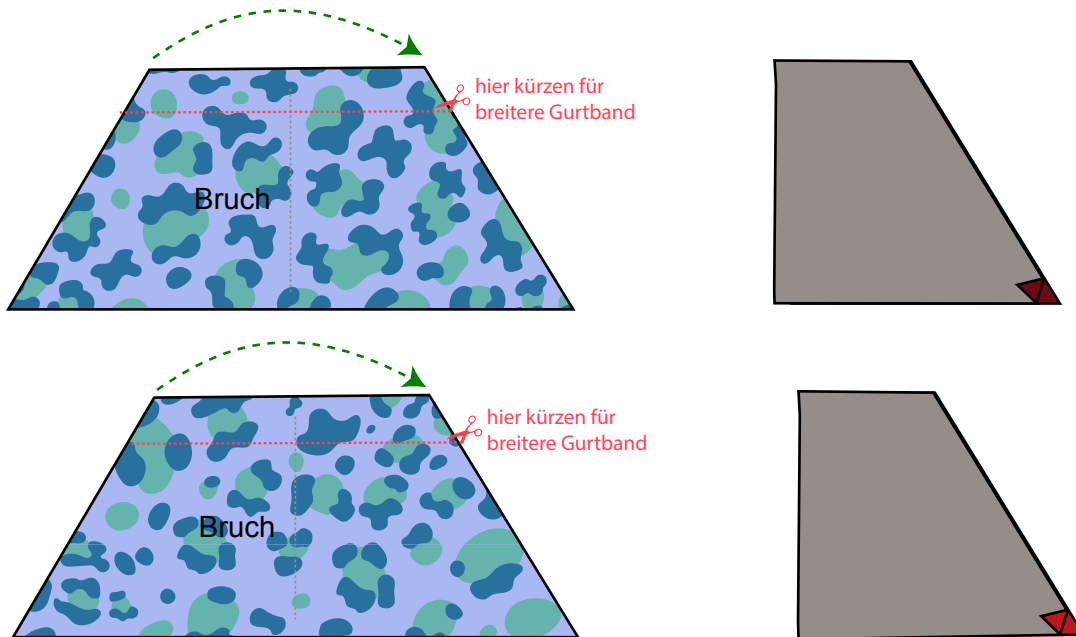

Stecke die schräge Kante mit Nadeln oder Klammern fest. Schliesse die Kante mit einem Gradstich und einer Nahtzugabe von 1 cm.

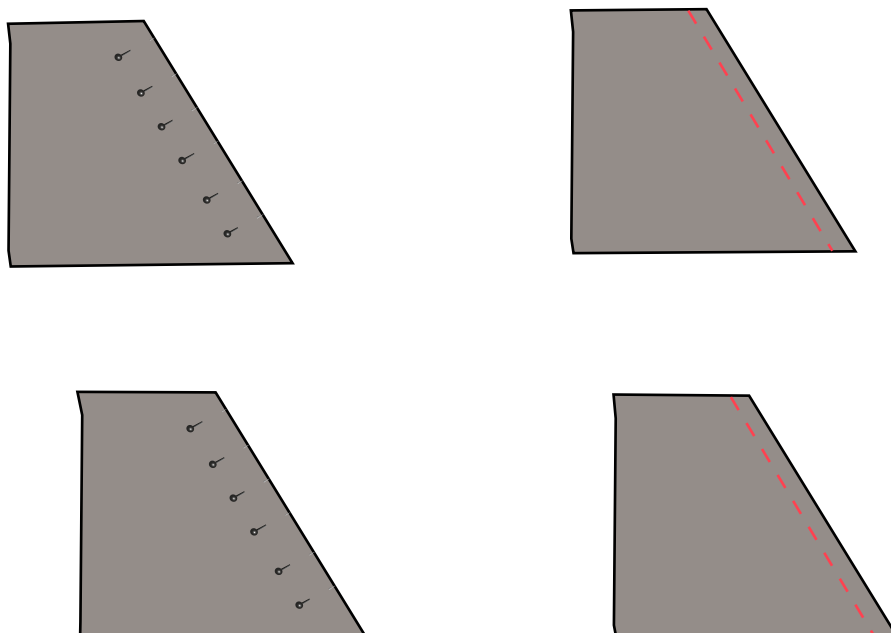

### Schritt 31

Teile Dein Gurtband in zwei gleich große Stücke.

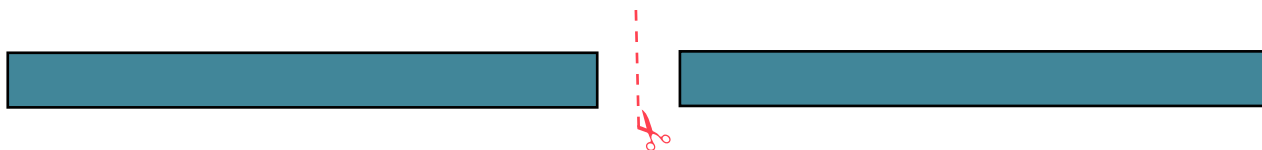

Lege je ein Gurtband in die genähten Schlaufen. An der schmalen Seite steht das Gurtband etwa 1 cm über, an der breiten Seite schaut das restliche Gurtband heraus.

2 x

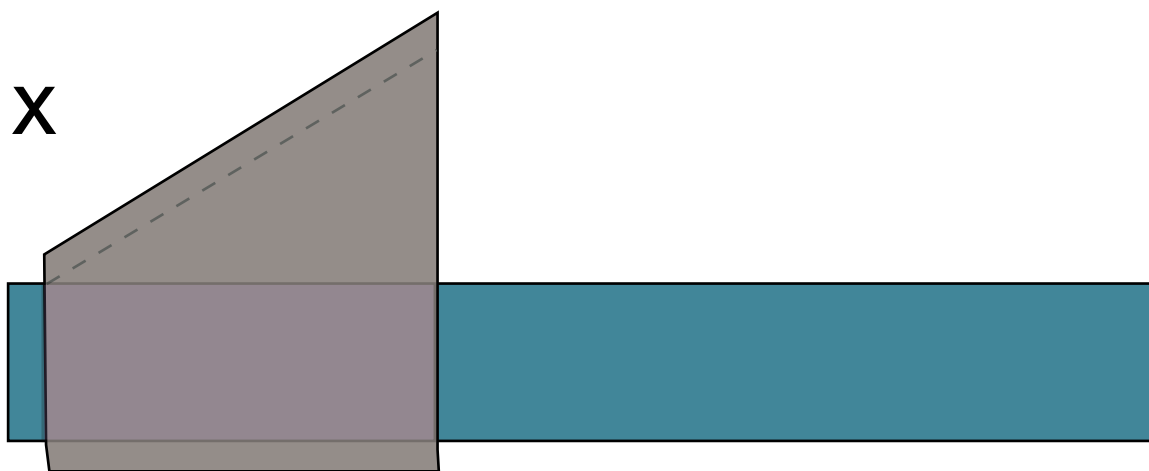

Steppe an der kurzen Kante vorsichtig über Schlaufe und Gurtband.

Sollte das Gurtband für Deine Nähmaschine zu dick sein, kannst Du an dieser Stelle auch das Handrad Deiner Nähmaschine benutzen.

2 x

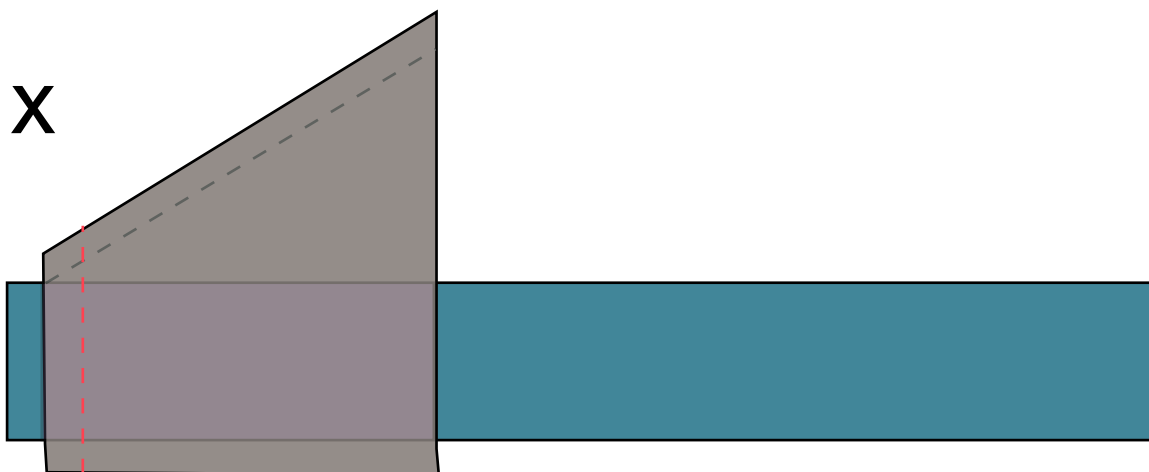

### Schritt 32

Verstürze anschließend die Schlaufen. Das kurze Ende des Gurtbandes liegt nun innen in der Schlaufe und die schöne Stoffseite der Schlaufe ist außen.

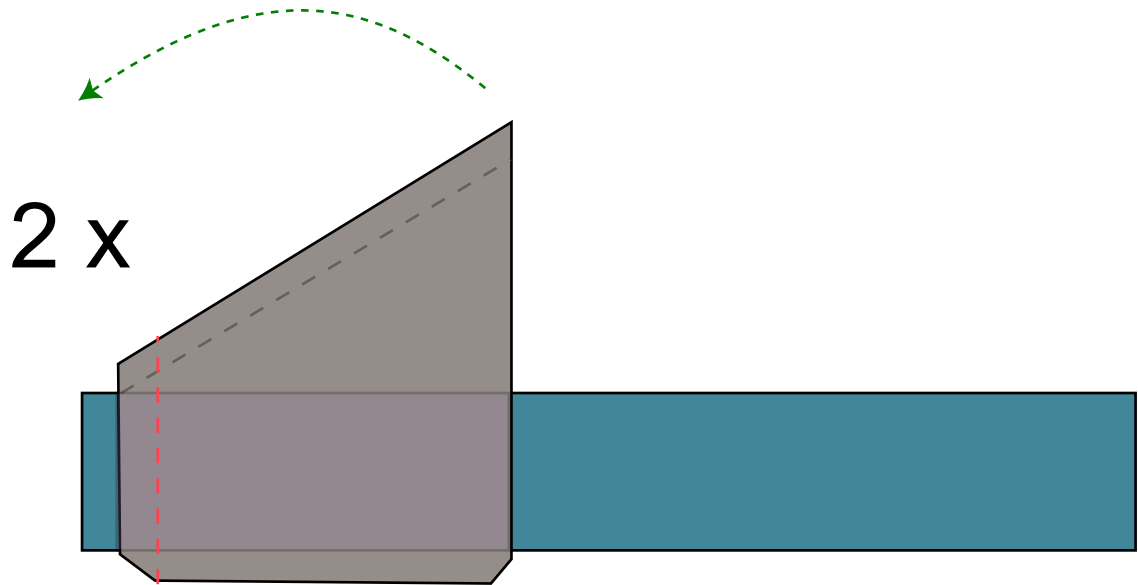

### Schritt 33

Stecke die Laschen mit der breiten, offenen Kante an das Vorderteil. Die obere Kante liegt auf dem Reißverschlusschutz, genau an der Kante zwischen dem Schutz und dem Oberteil. Dort wo der Deckel noch nicht am Reißverschlusschutz festgenäht ist, liegt die Lasche 1 cm (die Nahtzugabe), von der Stoffkante entfernt. Steppe die Laschen innerhalb der Nahtzugabe auf beiden Vorderteilen (Innenfutter Vorderseite und Vorderseite außen) fest.

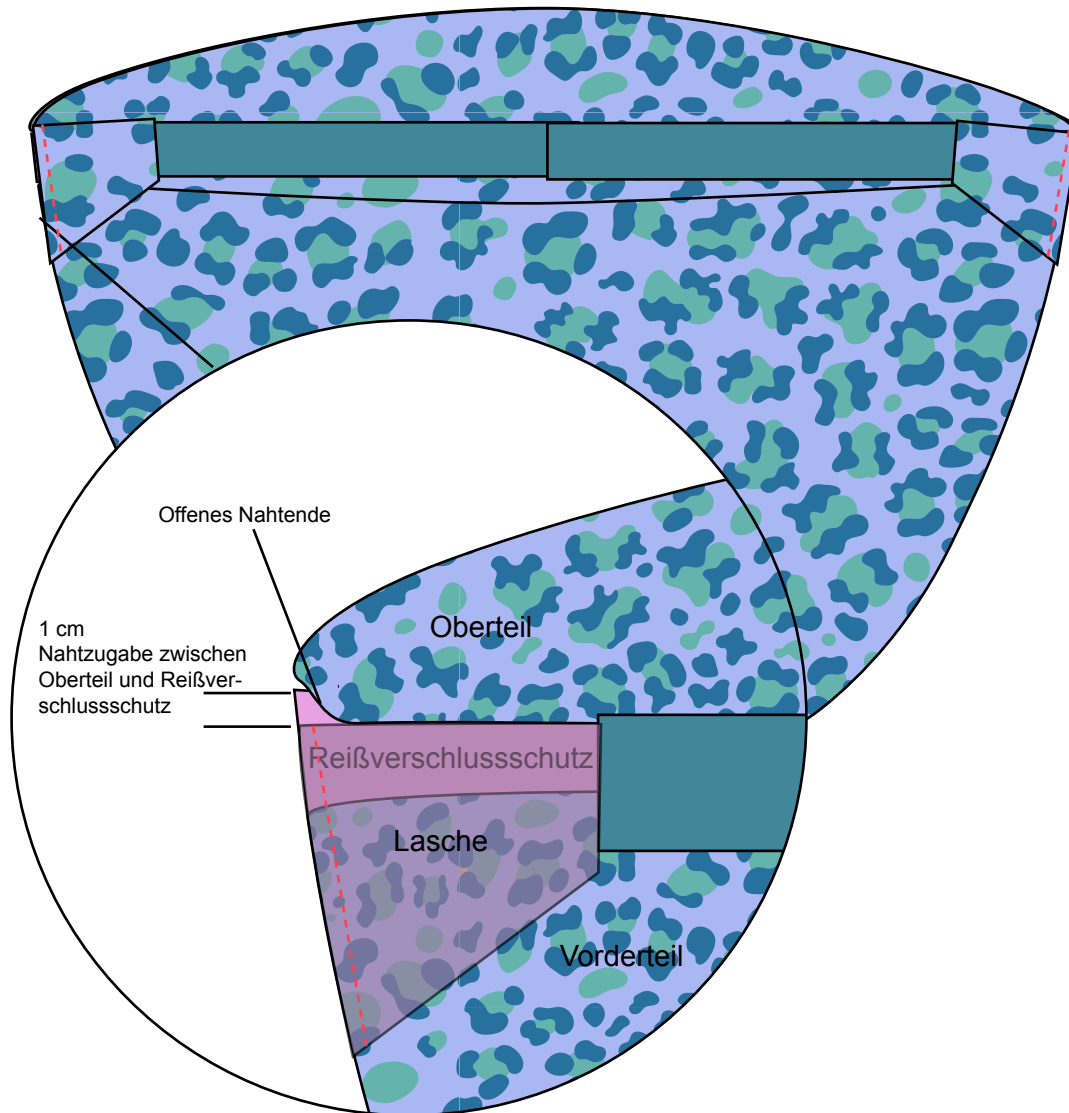

## Schritt 34

Nehme die Rückseite Außentasche zur Hand und stecke es rechts auf rechts an den Rundungen an das Vorderteil. Achte besonders darauf, dass alle Knipse aufeinanderliegen. Das Vorderteil ist breiter als das Rückteil, die Seiten müssen daher an die Kante des Rückteiles gezogen werden.

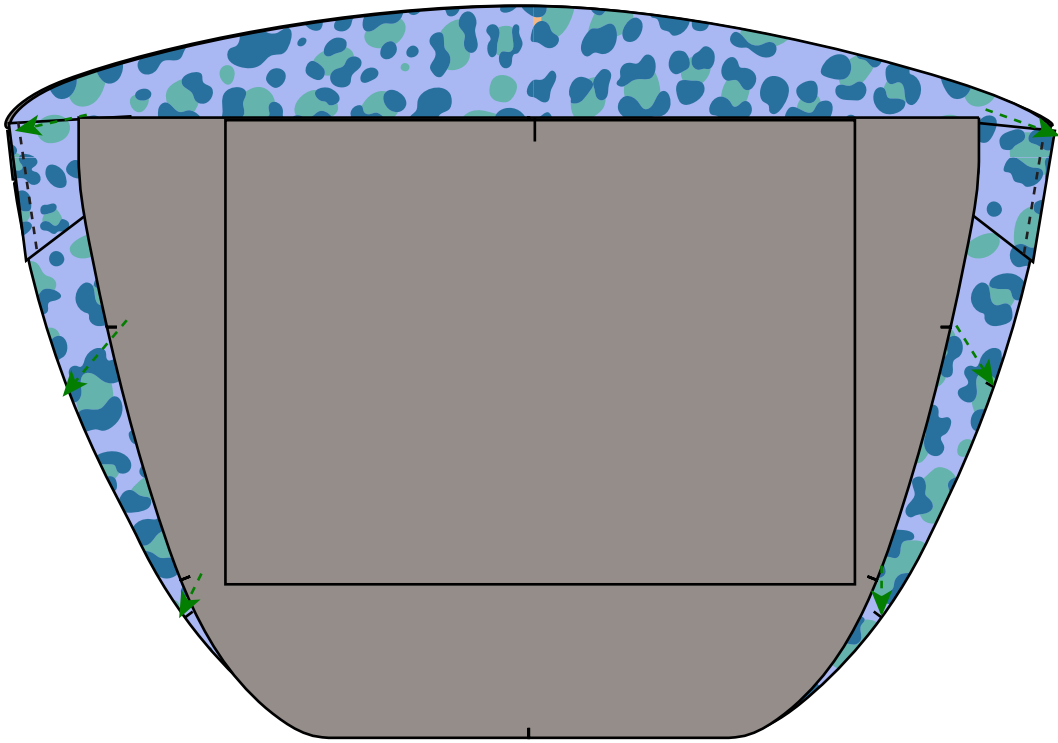

### Schritt 35

Steppe das Vorder- und Rückteil an der Rundung mit einer Nahtzugabe von 1 cm zusammen. Lasse am Anfang und Ende der Naht je 1 cm offen.

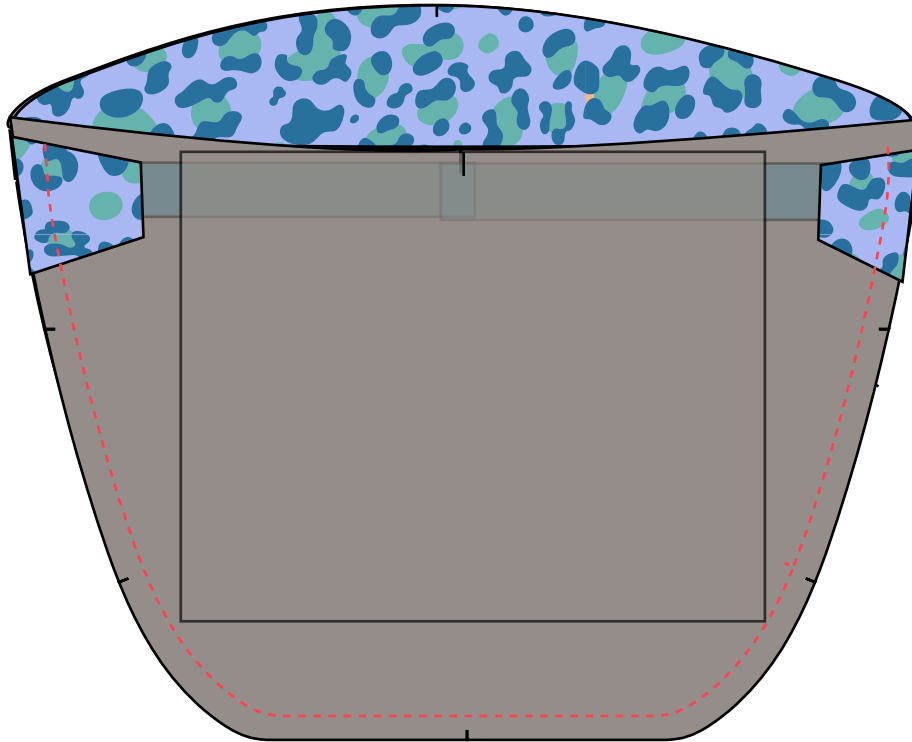

### Schritt 36

Kontrolliere, dass der Reißverschluss geöffnet ist. Klappe anschließend beide Oberteile an die gerade Rückteilkante. Achte darauf, dass die Knipse aufeinanderliegen.

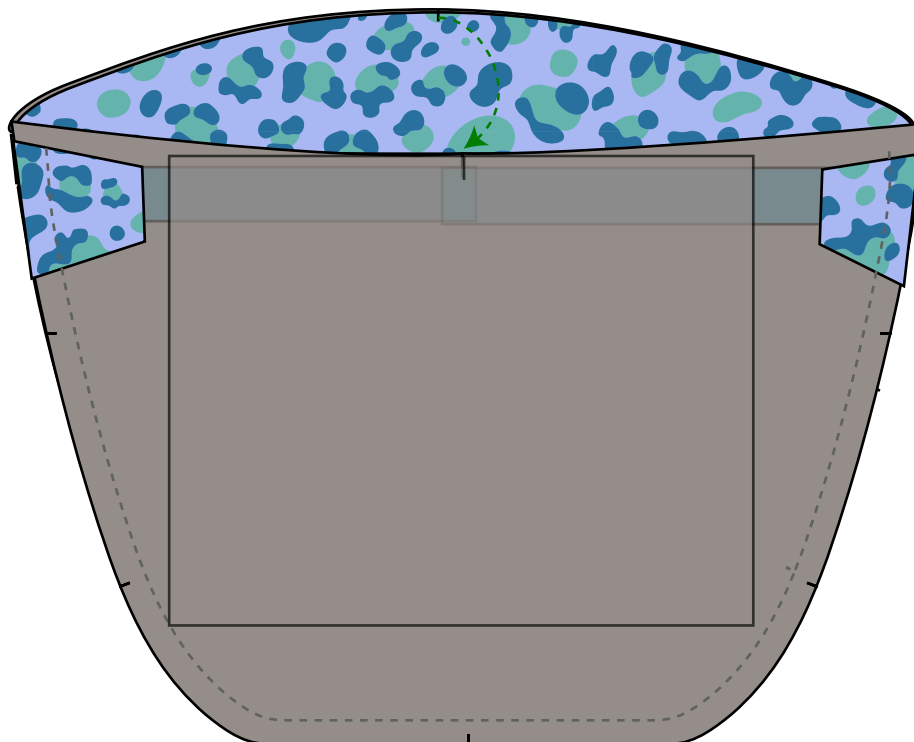

### Schritt 37

Stecke alles gut mit Nadeln und steppe die Kante zwischen den Oberteilen und dem Rückteil mit einer Nahtzugabe von 1 cm fest. Achte darauf, beide Oberteile mitzufassen und darauf nicht ausversehen auf den Laschen zu nähen. Lasse am Anfang und am Ende eine Öffnung von 1 cm.

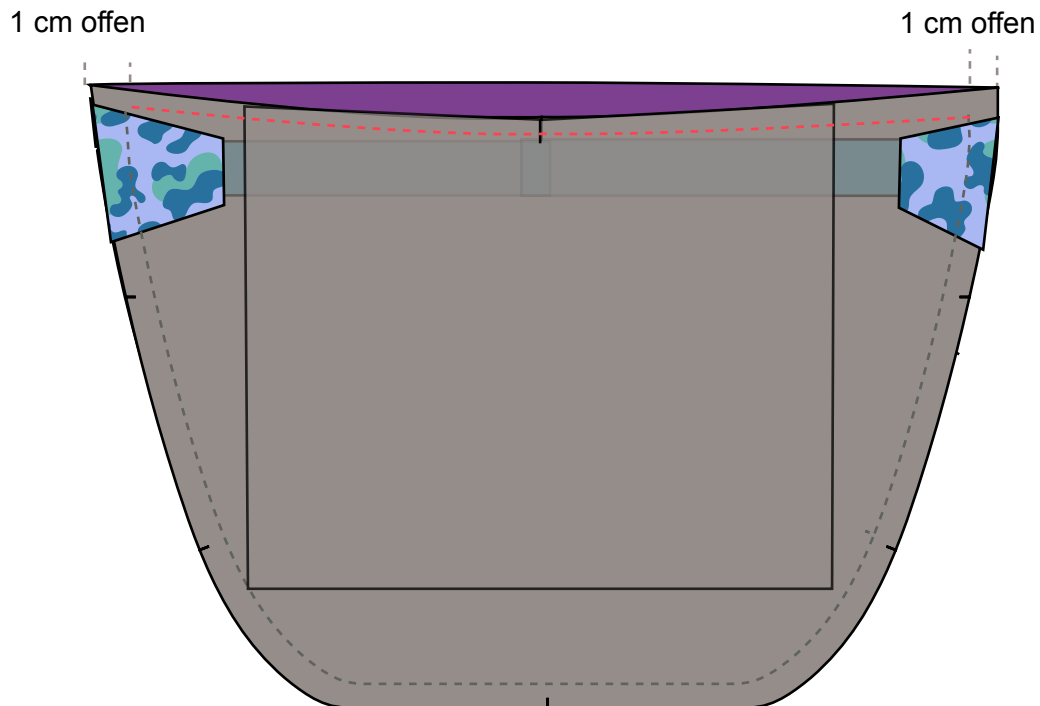

### Schritt 38

Lege die Tasche so vor Dich hin, dass Du den Reißverschluss siehst. Schau in die Tasche und kontrolliere, dass Du alle Lagen der Oberteile mit gefasst und nicht auf den Laschen genäht hast.

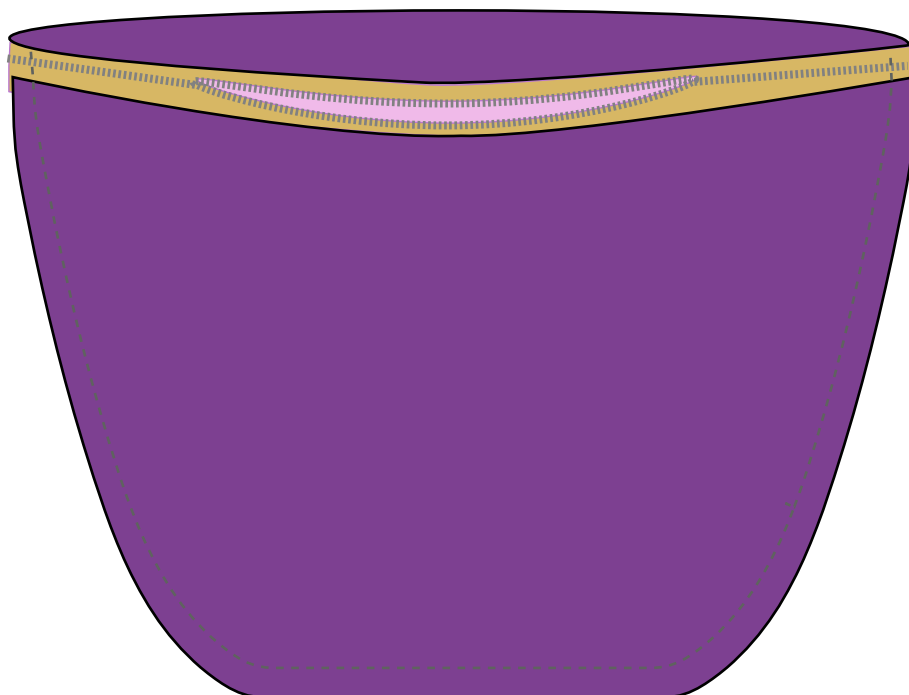



Schritt 39

Nehme die kleine Innentasche zur Hand, falte sie rechts auf rechts und knicke die Bruchkante.

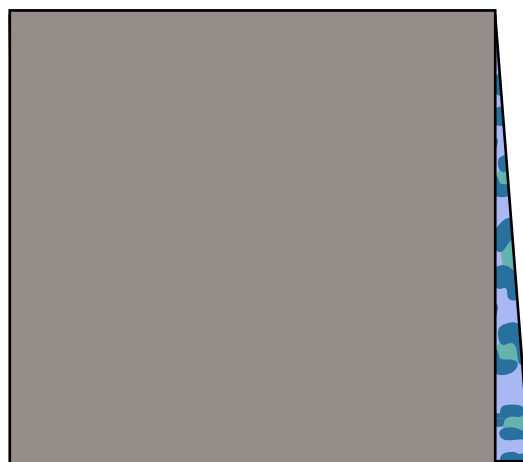
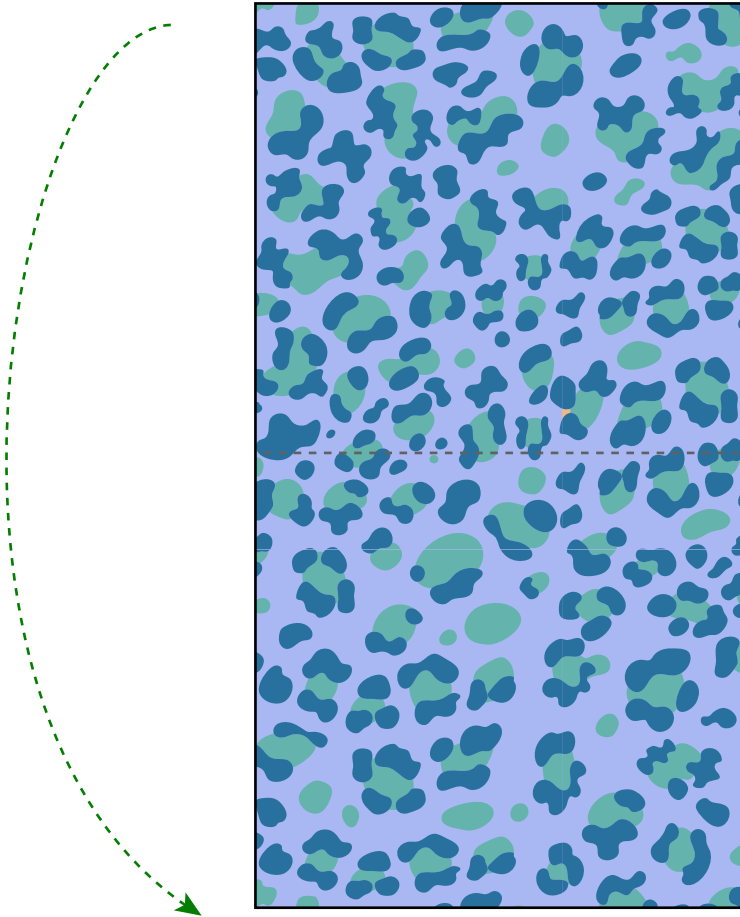

Schritt 40

Steppe die Seitennähte mit einer Nahtzugabe von 1 cm ab.

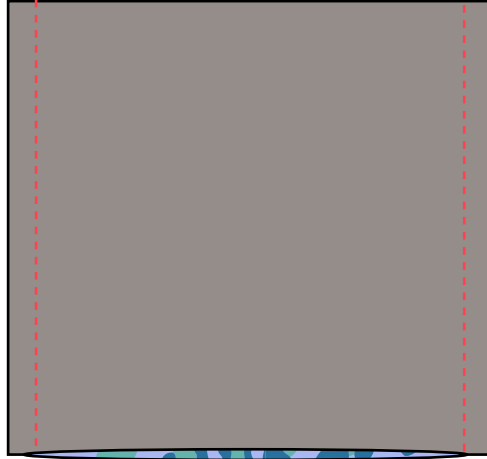

Schritt 41

Wende die Innentasche auf rechts und falte sie erneut.

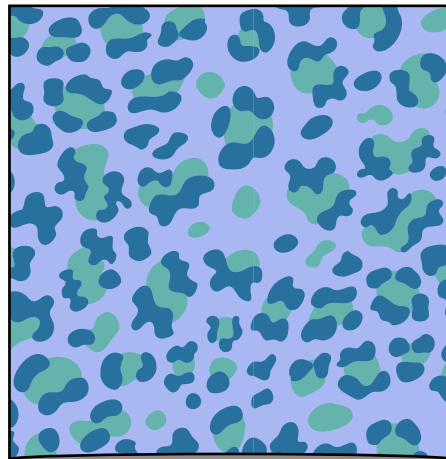

Schritt 42

Steppe die Bruchkante ab.

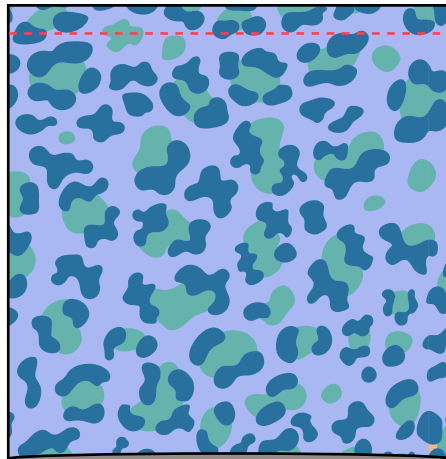

Schritt 43

Nehme die Rückseite innen zur Hand. Stecke die Innenasche entsprechend der Knipse mit der offenen Kante an die untere Kante der Rückseite innen.

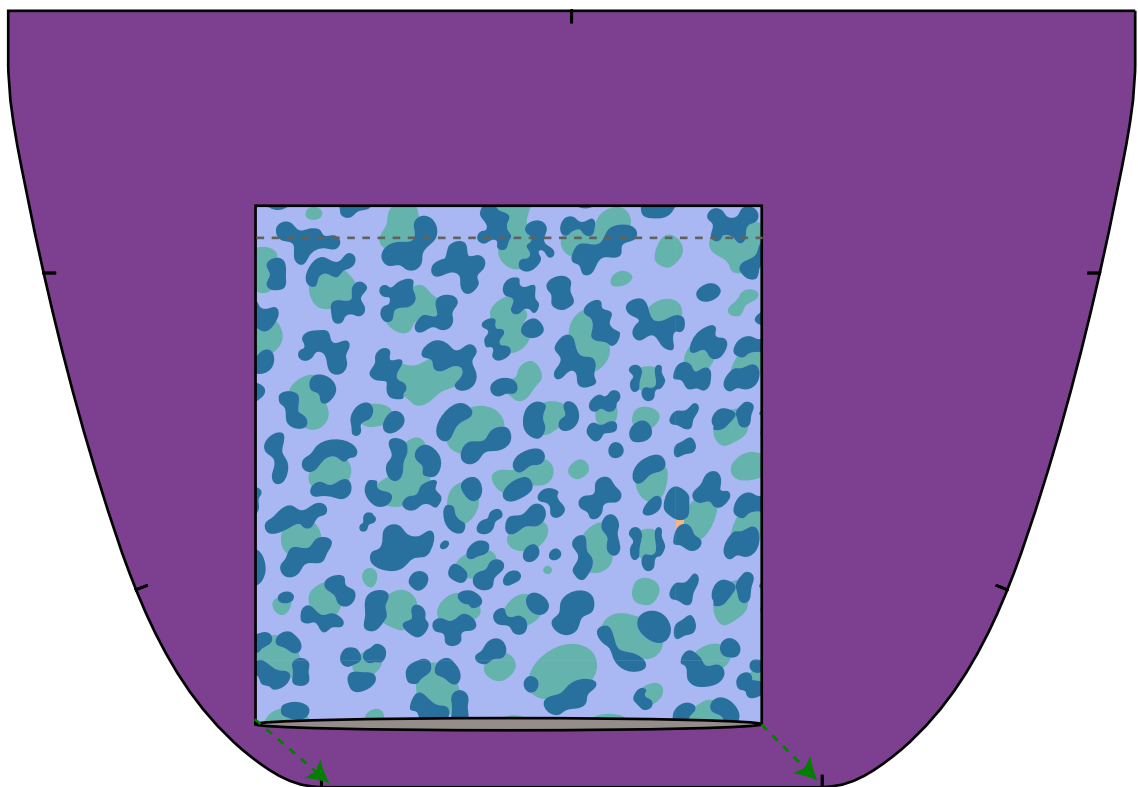

#### Schritt 44

Steppe die Innentasche innerhalb der unteren Nahtzugabe und an den Seitenkanten auf der Rückseite innen fest. Sichere anschließend die oberen Seiten mit einem Zick-Zack-Stich, damit die Tasche nicht ausreißt.

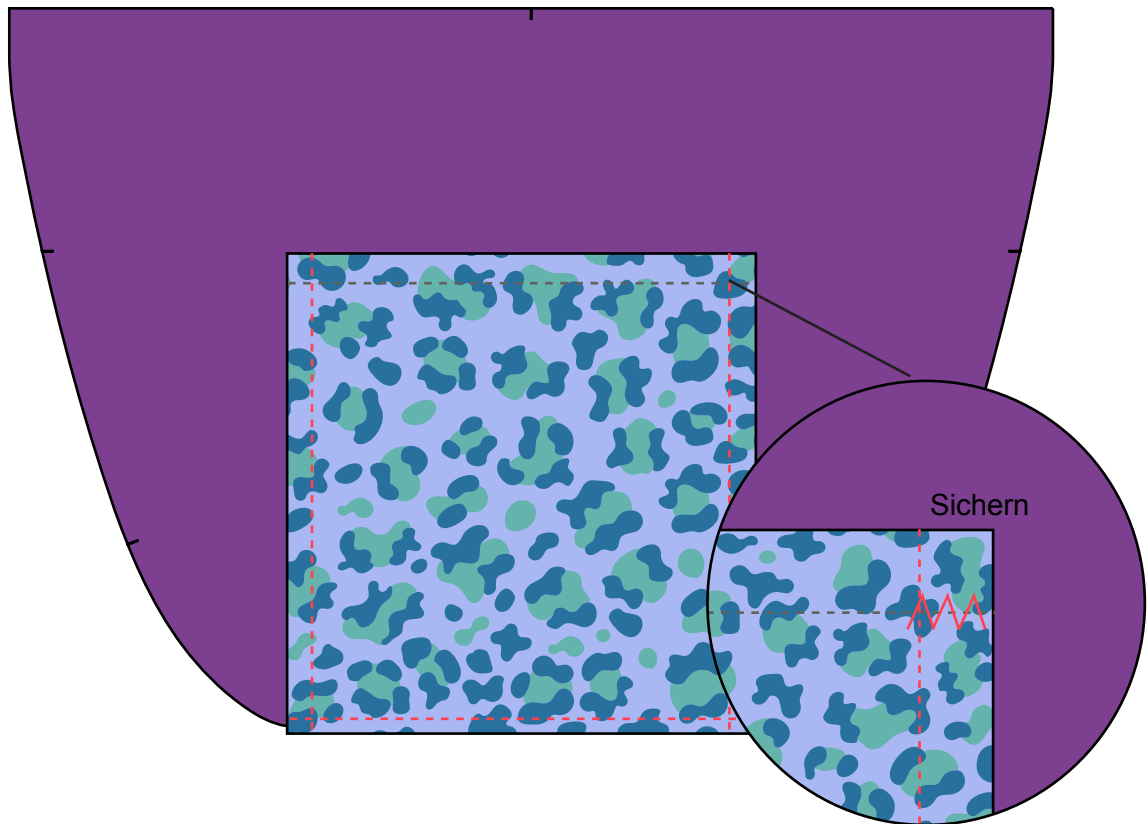

### Schritt 45

Stecke die Rückseite mit der Tasche rechts auf rechts auf die bereits genähte Tasche. Steppe die Rückseite rundherum fest, lasse dabei in der rechten Seite eine 10 cm breite Wendeöffnung.

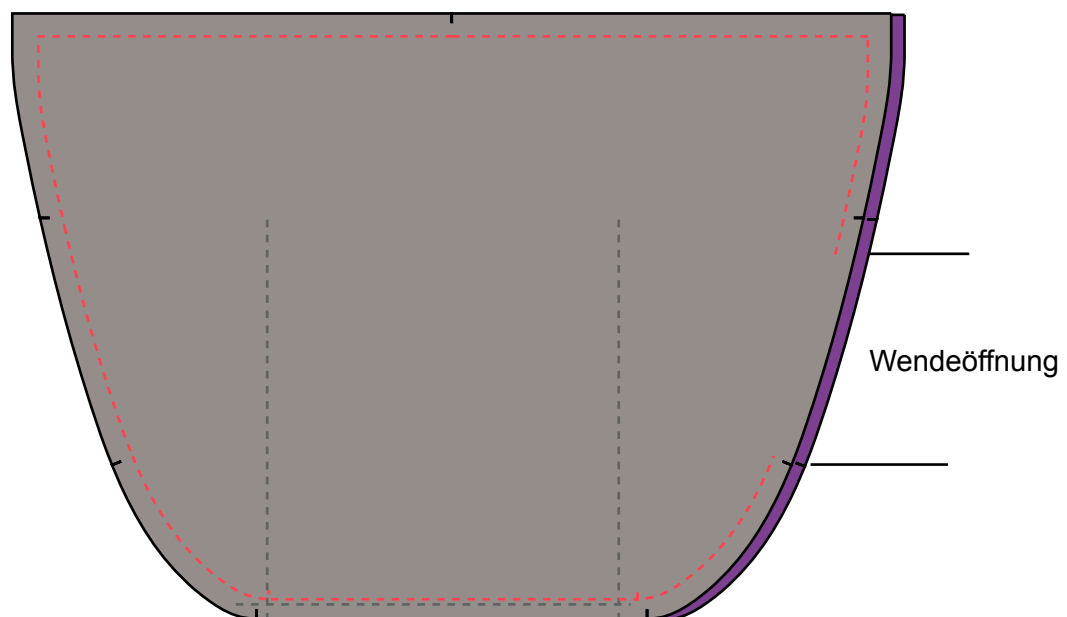
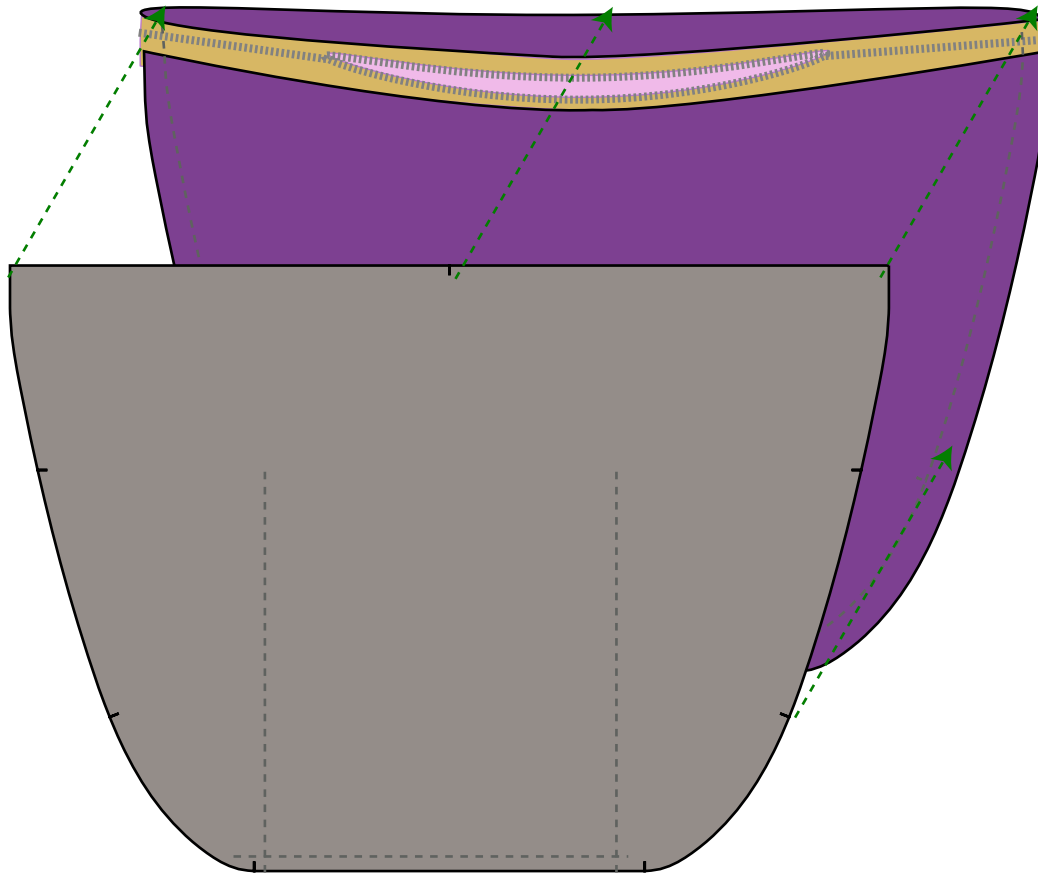

## Schritt 46

Wende die Tasche durch die Wendeöffnung und wende die Tasche anschließend durch den Reißverschluss auf die rechte Seite.

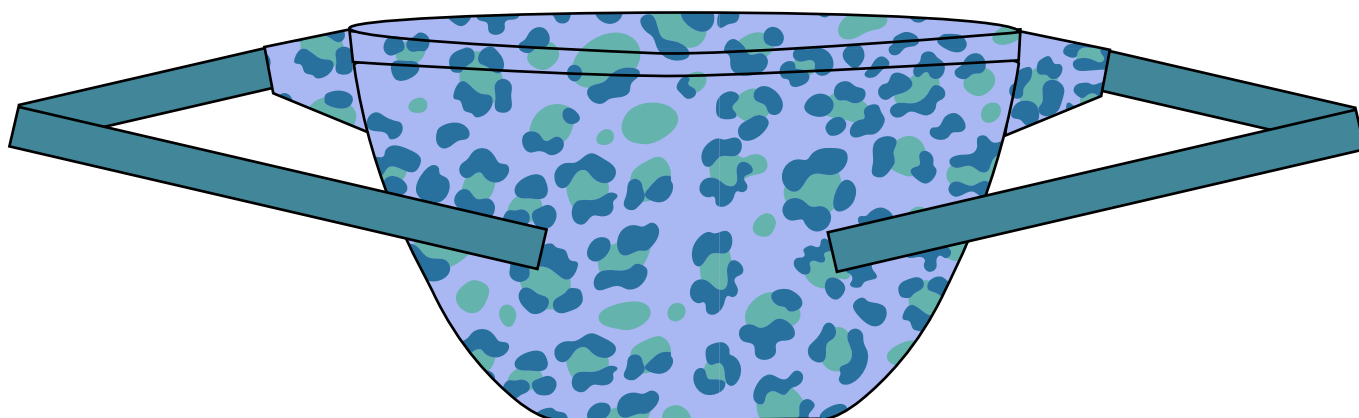
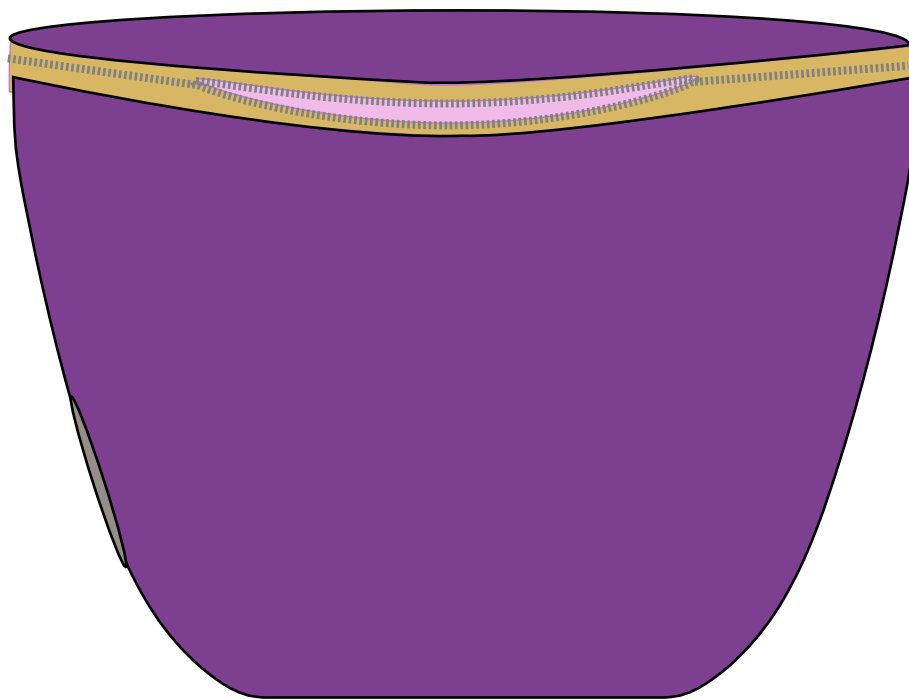

## Schritt 47

Kontrolliere alle Nähte. SchlieÙe die Wendeöffnung mit einem Leiterstich.

### So nähst Du einen Leiterstich

Der Leiterstich wird per Hand genäht und ist später nicht mehr zu sehen.

Fädel Dir zunächst ein Stück Deines Nähmaschinengarnes auf eine Nähnadel.

Mache am Ende des Garns einen Knoten. Steche mit der Nadel von innen (linke Stoffseite) nach außen (rechte Stoffseite) ganz knapp an Deiner Naht in den Stoff (1). Der Abstand zwischen der Stoffkante und dem Einstichloch sollte dabei genau der Nahtzugabe (1 cm) entsprechen. Steche nun von der rechten Stoffseite auf der gegenüberliegenden Seite der Öffnung in den Stoff (2). Auch hier sollte der Abstand zur Stoffkante genau der Nahtzugabe entsprechen. Steche nun von links auf der selben Öffnungsseite etwa eine Stichlänge entfernt durch den Stoff (3). Dann gerade rüber wieder in die andere Seite der Öffnung von rechts (4). Wiederhole dies nun, bis Du an der anderen Seite der Öffnung angekommen bist. Es entsteht eine kleine „Leiter“. Lasse den Faden beim Nähen ruhig locker und zieh ihn immer erst nach ein paar Stichen fest. Die Naht schließt sich dabei gleichmäßig, ohne das der Nähfaden zu sehen ist. Steche am Ende noch mal in den Stoff ein und wieder aus und bilde so eine Schlaufe, durch die Du dann den Faden ziehst und so sicherst.

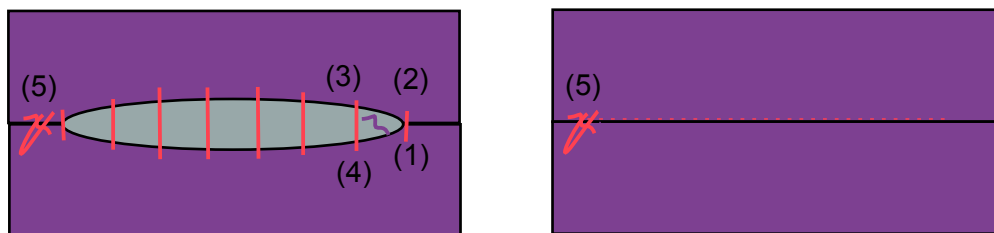

Alternativ kannst Du die Nahtzugaben der Wendeöffnung auch nach innen klappen und einmal über die Kante, steppen um die Wendeöffnung zu verschließen.

## Schritt 49

Befestige den Steckverschluss. Nimm dazu zu erst den Stecker zur Hand. Fädel das Gurtband von hinten durch den vorderen Schlitz des Steckers und anschließend durch den zweiten Schlitz wieder nach hinten. Zieh den Anfang des Gurtbandes auf das Gurtband und steppe ihn 2 cm neben den Stecker auf dem Gurtband fest.

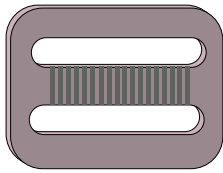

Schieber

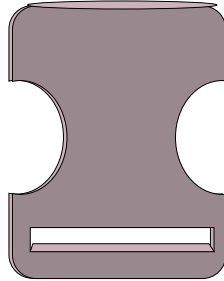

Verschluss

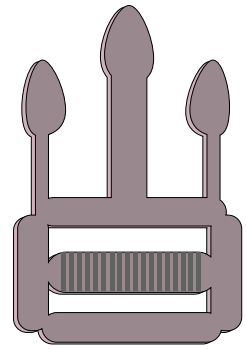

Stecker

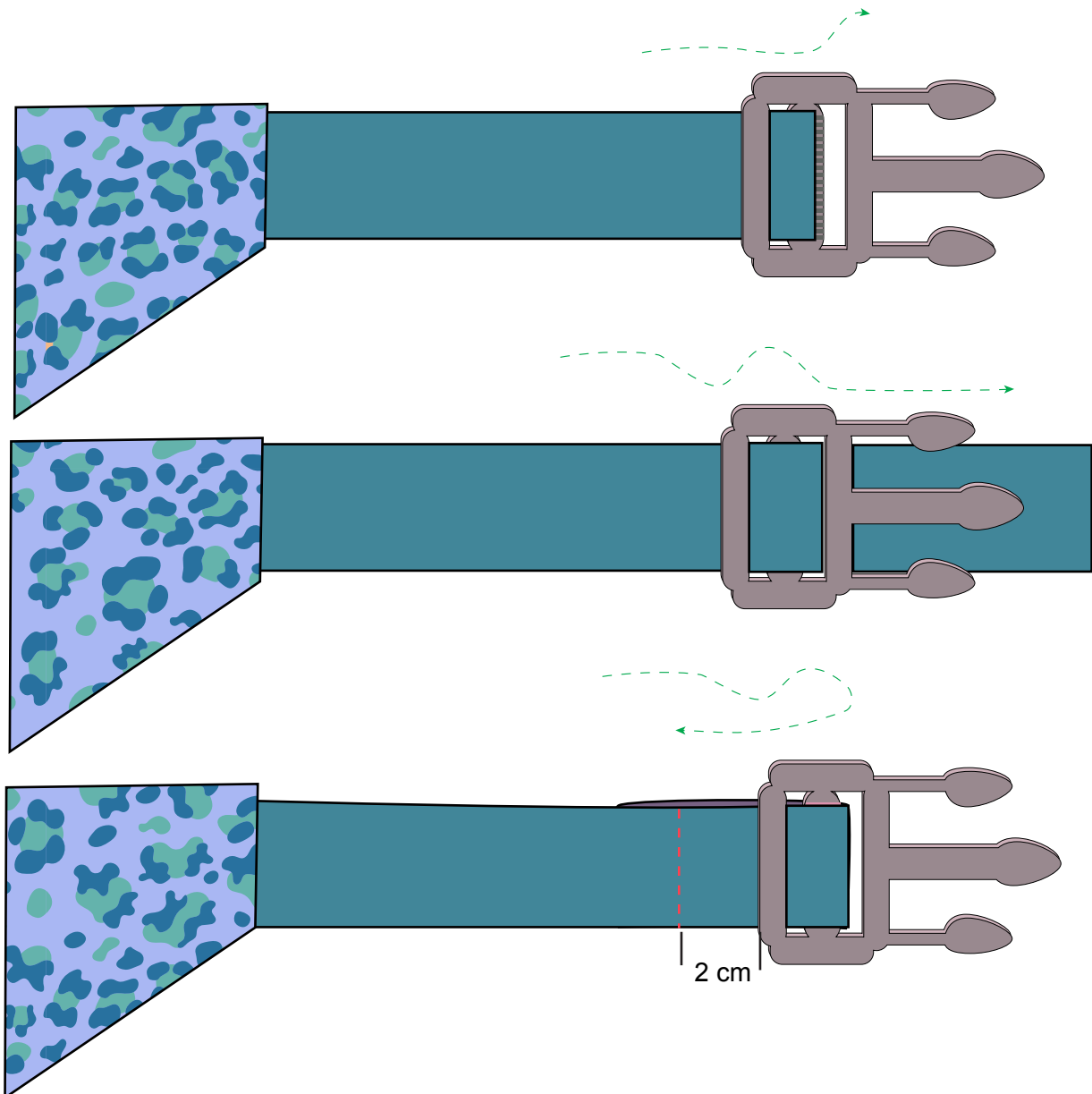



### Schritt 50

Fädel den Schieber auf das zweite Gurtbandstück auf. Fädel das Gurtband von hinten durch den vorderen Schlitz des Schiebers und durch den zweiten Schlitz wieder nach hinten. Fädel das Gurtband anschließend von vorne durch den Verschluss.

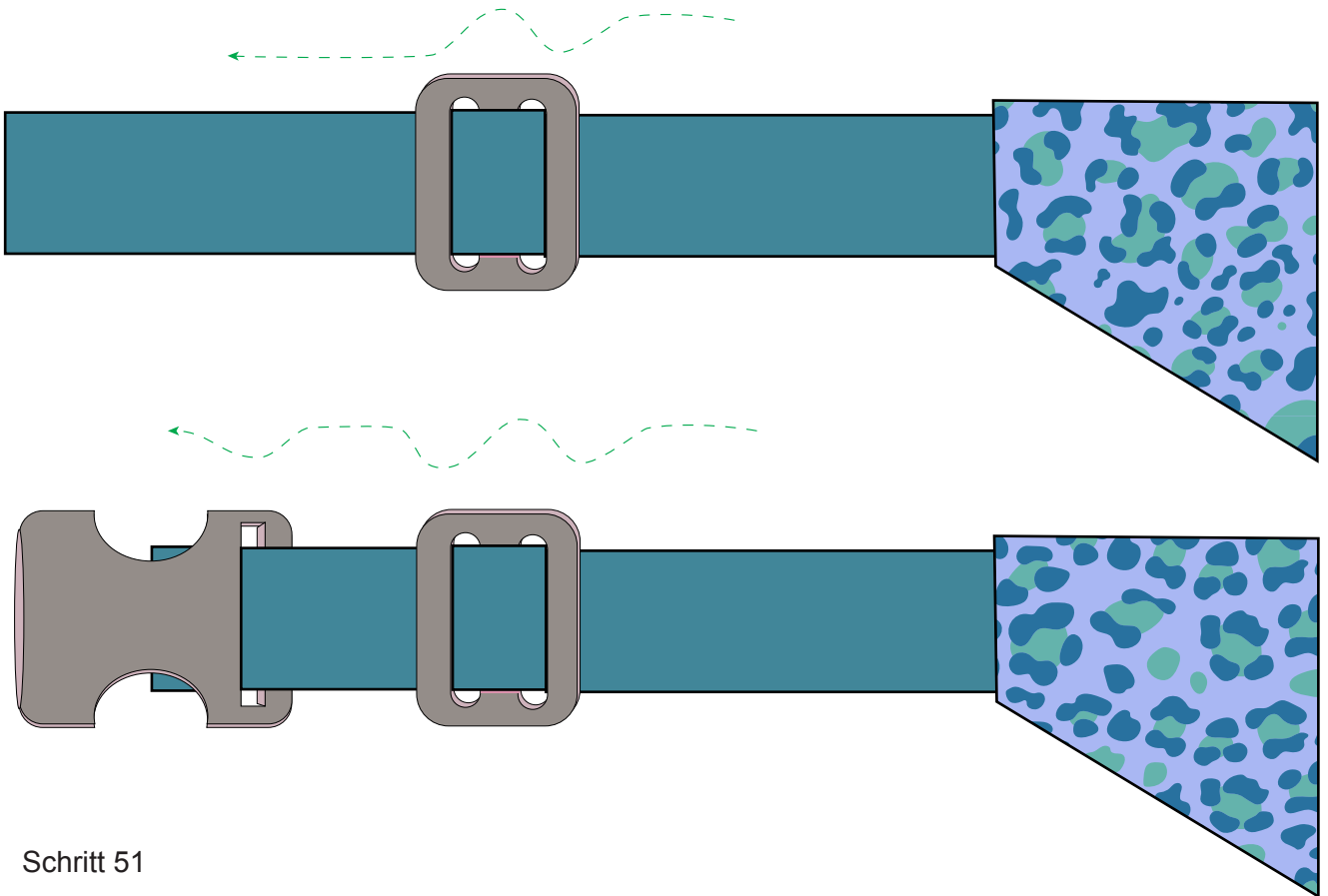

### Schritt 51

Zieh den Anfang des Gurtbandes wieder Richtung Schieber.

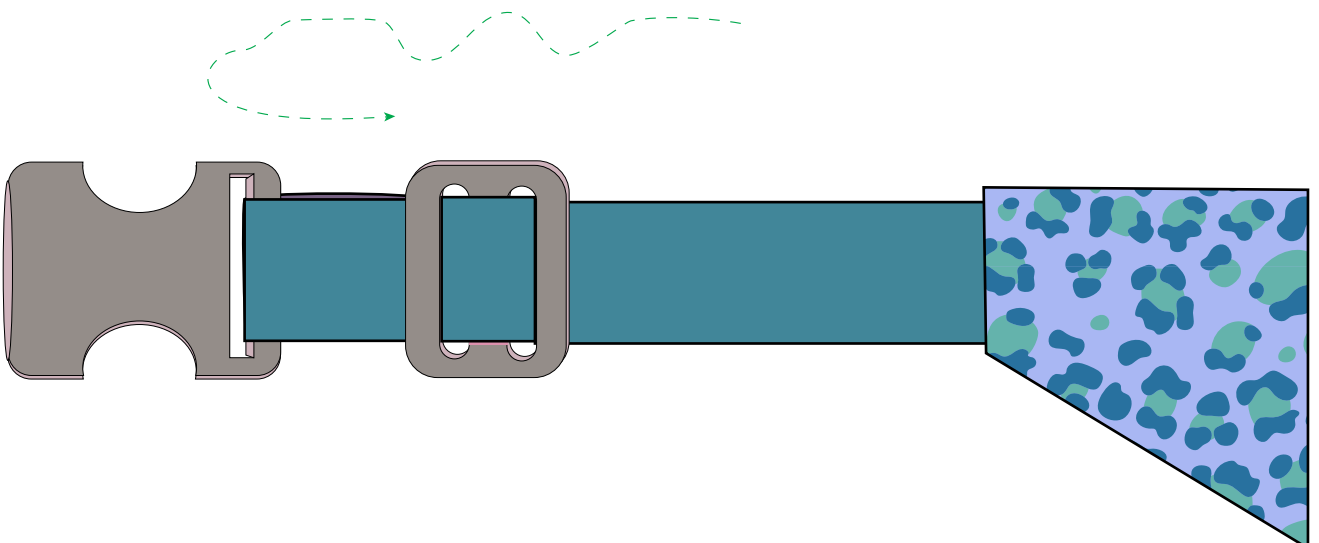

### Schritt 52

Zieh das Gurtband etwas aus dem Schieber raus und fädel das Ende des Gurtbandes erneut durch den Schieber.

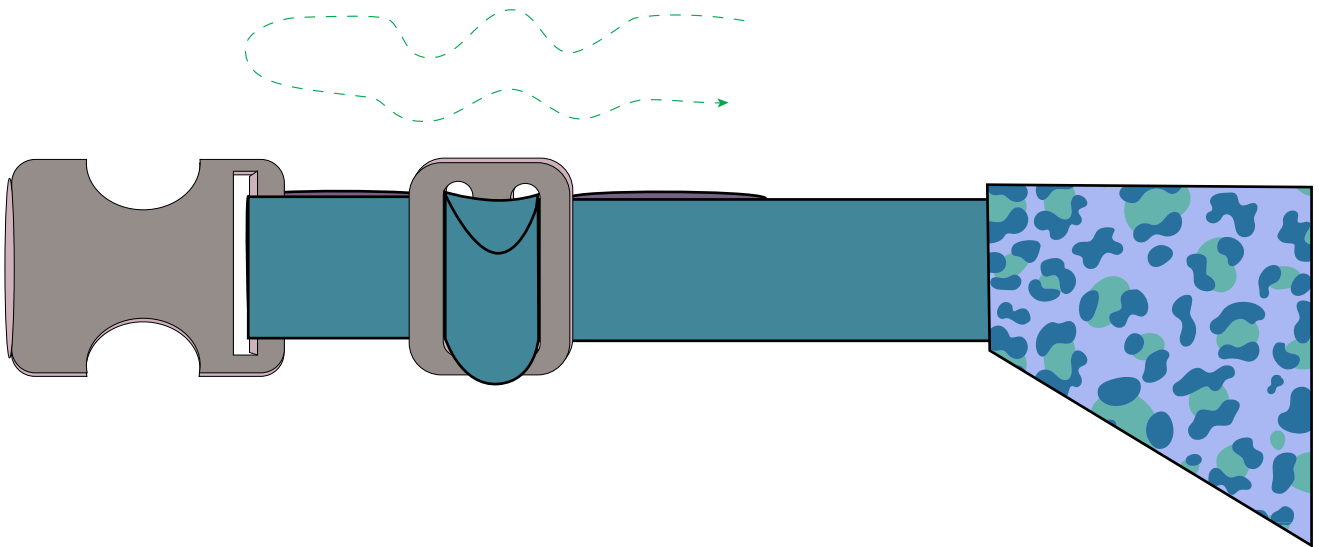

### Schritt 53

Zieh das Gurtband wieder Richtung Stecker und steppe die beiden hinteren Gurtbänder 2 cm neben dem Schieber zusammen. Achte dabei darauf, nicht auf dem vorderen Gurtband zu steppen.

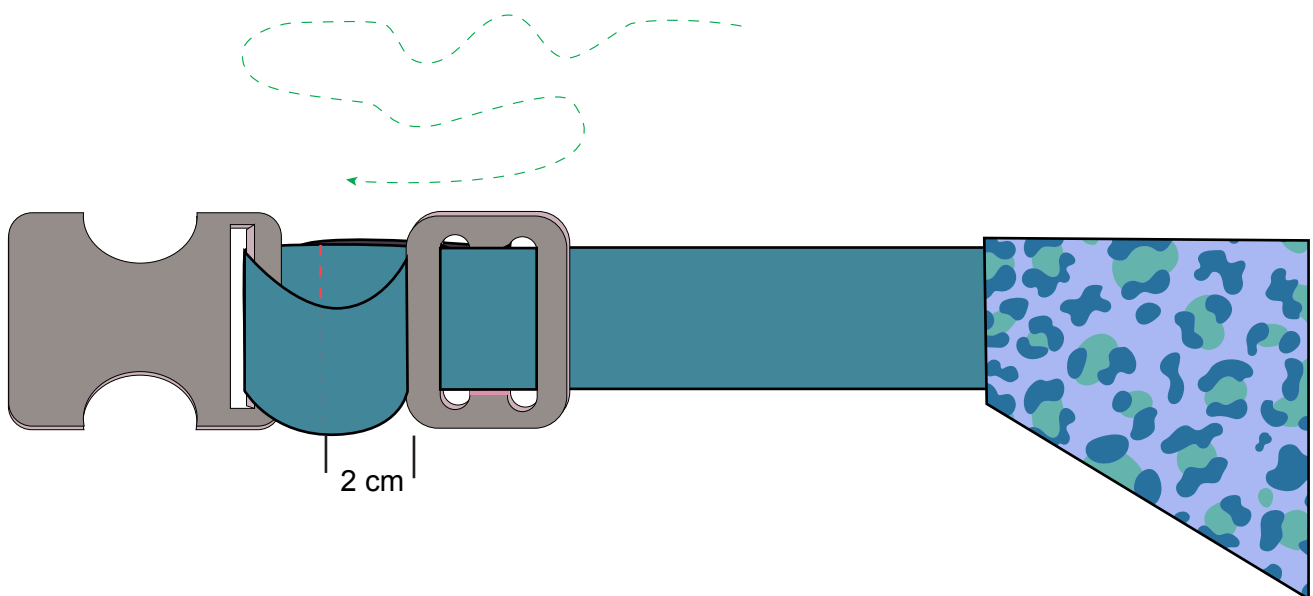

Fertig, du hast es geschafft!

